



EDITAL DA TOMADA DE PREÇO Nº 0712220223-TP

Regido pela Lei n.º 8.666 de 21/06/93 – Alterada e consolidada

PREÂMBULO

A Prefeitura Municipal de Quixeramobim por meio da Secretaria de Desenvolvimento Urbano e Infraestrutura, torna público para o conhecimento de todos os interessados que até as 09:00 horas do dia 06 de fevereiro de 2024, na sede da Comissão de Licitação, localizada à Rua Monsenhor Salviano Pinto, 707 – Centro – CEP 63.800-000 – Quixeramobim-Ceará, em sessão pública, dará início aos procedimentos de recebimento e abertura dos envelopes concernentes aos documentos de habilitação e às propostas de preços, da licitação modalidade TOMADA DE PREÇO Nº 0712220223-TP, identificado abaixo, mediante as condições estabelecidas no presente Edital, tudo de acordo com a Lei n.º 8.666/93, de 21.06.93, alterada pela Lei n.º 8.883/94 de 08.06.94 e legislação complementar em vigor.

Objeto:	CONTRATAÇÃO DE EMPRESA VISANDO A OBRA DE DRENAGEM NO BAIRRO EDMILSON CORREIA DE VASCONCELOS, PARA ATENDER AS NECESSIDADES DA SECRETARIA DE DESENVOLVIMENTO URBANO E INFRAESTRUTURA NO MUNICÍPIO DE QUIXERAMOBIM/CE
Órgão Interessado:	SECRETARIA DE DESENVOLVIMENTO URBANO E INFRAESTRUTURA
Modalidade:	TOMADA DE PREÇO
Critério de Julgamento:	Menor Preço
Regime de Execução:	Empreitada por Preço Global
Data e Hora de Abertura:	06 de fevereiro de 2024 às 09:00 horas

e-mail: licitacaopmq@gmail.com

Compõem-se o presente Edital das partes A e B conforme a seguir apresentadas:

PARTE A – CONDIÇÕES PARA COMPETIÇÃO, JULGAMENTO E ADJUDICAÇÃO.

Em que são estabelecidos os requisitos e as condições para competição, julgamento e formalização do contrato.



PARTE B – ANEXOS

- Anexo 1. Projeto Básico/Termo de referência, Projeto Básico de Engenharia, Memorial descritivo, Cronograma Físico-Financeiro e demais documentos pertinentes ao Projeto;
- Anexo 2. Modelo de declaração de micro empresa;
- Anexo 3. Modelo de carta de proposta;
- Anexo 4. Modelo de procuração;
- Anexo 5. Modelo de declarações
- Anexo 6. Minuta do contrato.

GLOSSÁRIO:

Sempre que as palavras ou siglas indicadas abaixo aparecerem neste documento de Edital, ou em quaisquer de seus anexos, terão os seguintes significados:

- COMISSÃO: Comissão de Licitação da Prefeitura de Quixeramobim
- CONTRATADA: Empresa vencedora desta licitação em favor da qual foi adjudicado o seu objeto.
- CONTRATANTE/ADMINISTRAÇÃO: Prefeitura Municipal de Quixeramobim
- CRC: Certificado de Registro Cadastral expedido pela Prefeitura Municipal de Quixeramobim.
- FISCALIZAÇÃO: SECRETARIA DE DESENVOLVIMENTO URBANO E INFRAESTRUTURA do Município de Quixeramobim
- LICITANTE/PROPONENTE: Empresa que apresenta proposta para este certame.
- ABNT – Associação Brasileira de Normas Técnicas.
- PMQ – Prefeitura Municipal de Quixeramobim

PARTE A – CONDIÇÕES PARA COMPETIÇÃO, JULGAMENTO E ADJUDICAÇÃO

1. DO OBJETO

1.1. A presente licitação tem como objeto a CONTRATAÇÃO DE EMPRESA VISANDO A OBRA DE DRENAGEM NO BAIRRO EDMILSON CORREIA DE VASCONCELOS, PARA ATENDER AS NECESSIDADES DA SECRETARIA DE DESENVOLVIMENTO URBANO E INFRAESTRUTURA NO MUNICÍPIO DE QUIXERAMOBIM/CE.

1.2. Os serviços serão executados de acordo com as condições estabelecidas neste Edital e seus anexos, e em obediência aos Projetos Básicos, Termo de Referência e as Normas da ABNT.

2. DA FONTE DE RECURSOS E DOTAÇÃO

2.1. O objeto desta TOMADA DE PREÇO tem o valor estimado de R\$ 304.604,77 (trezentos e quatro mil e seiscentos e quatro reais e setenta e sete centavos). Os



serviços constantes na planilha orçamentária básica serão obrigatoriamente aqueles constantes das Tabelas, conforme projeto executivo.

2.2. Os serviços oriundos da presente licitação serão pagos à conta da seguinte: Dotação Orçamentária: **07.01.15.512.0008 1.015**; Elemento de Despesa: **4.4.90.51.00**; Sub elemento: **4.4.90.51.99**; Fonte de Recurso: **1701000000**.

3. DA PARTICIPAÇÃO

3.1. Poderão participar desta licitação quaisquer pessoas jurídicas, localizadas em qualquer Unidade da Federação, sob a denominação de sociedades empresarias (sociedades em nome coletivo, em comandita simples, em comandita por ações, anônima e limitada) e de sociedades simples (associações e fundações) – exceto sociedade cooperativa - cadastradas ou não cadastrada que atender a todas as condições exigidas para cadastramento até o 3º (terceiro) dia anterior à data para abertura do certame, observada a necessária qualificação, inclusive tendo seus objetivos sociais compatíveis com o objeto da licitação.

3.1.1. Firma individual ou sociedade comercial regularmente estabelecida neste país, que satisfaçam todas as condições deste Edital de TOMADA DE PREÇOS e demais especificações e normas, de acordo com os anexos, parte integrantes do presente.

3.2. Não poderão participar licitantes com sócios, cooperados, diretores ou representantes comuns.

3.2.1. Se antes do início da abertura dos envelopes de preço for constatada a comunhão de sócios, diretores ou representantes entre licitantes participantes, somente uma delas poderá participar do certame.

3.2.2. Se constatada a comunhão de sócios, diretores ou representantes entre licitantes participantes após a abertura dos envelopes de preço, os respectivos participantes serão automaticamente desclassificados do certame, independentemente do preço proposto.

3.3. Não poderão participar desta licitação:

3.3.1. Os interessados que se encontrem em processo de falência, com exceção os que estejam em processo de recuperação judicial e comprove a boa situação econômico/financeira;

3.3.2. Não poderão participar também os que estiverem em processo de dissolução; de fusão, cisão ou incorporação; ou ainda, que estejam cumprindo suspensão temporária de participação em licitação ou impedimento de contratar com a Prefeitura Municipal de Quixeramobim-Ceará; ou que tenham sido declarados inidôneas para licitar ou contratar com a Administração Pública, bem como licitantes que se apresentem constituídos na forma de empresas em consórcio.



3.4. CREDENCIAMENTO

3.4.1. Cada licitante apresentar-se-á com apenas um representante que, devidamente munido de documentação hábil de credenciamento, será o único admitido a intervir nas fases de procedimento licitatório, respondendo assim, para todos os efeitos, por sua representada, devendo ainda, no ato da entrega dos envelopes exibir um documento de identificação, expedido por órgão oficial.

3.4.1.1. POR DOCUMENTO HÁBIL DE CREDENCIAMENTO, ENTENDE-SE:

- a) Procuração pública ou particular específica para a presente licitação, constituindo o representante, acompanhada de cópia do ato de investidura do outorgante que declare expressamente seus poderes para a devida outorga.
- b) Instrumento que comprove a capacidade de representar a empresa, caso o representante seja o titular (Ato constitutivo, estatuto ou contrato social em vigor).

3.4.2. Quando o representante for titular da empresa deverá entregar o original ou cópia autenticada em cartório, ou por meio digital, ou ainda apresentar a cópia com o original para que seja autenticado por esta Comissão, comprovando tal condição.

3.5. A não-apresentação ou incorreção dos documentos de que trata o subitem anterior não implicará na inabilitação da licitante, mas impedirá o representante de se manifestar e responder pela mesma, ou até o momento que a referida comprovação puder ser verificada na fase seguinte, ou seja, na fase de habilitação.

3.6. Não poderá um representante legal ou um procurador representar mais de uma Licitante.

3.7. Tratando-se microempresas ou empresas de pequeno porte, que se enquadrem nos termos do art. 34, da Lei Federal nº 11.488/2007, deverá ser apresentada declaração visando ao exercício da preferência prevista na Lei Complementar nº 123/2006, e, ainda, caso exista, indicar a restrição da documentação de regularidade fiscal e trabalhista, exigida para fins de habilitação (art.30, § 4º. Do Decreto 13.735 de 18 de janeiro de 2016), **modelo em anexo** – MODELO DE DECLARAÇÃO DE MICROEMPRESA E EMPRESA DE PEQUENO PORTE, deste Edital e deverá ser apresentada junto aos documentos de habilitação.

3.8. O interessado em participar deverá conhecer todas as condições estipuladas no presente Edital para o cumprimento das obrigações do objeto da licitação e apresentação dos documentos exigidos. A participação na presente licitação implicará na total



aceitação a todos os termos e integral sujeição à legislação aplicável, notadamente à Lei Federal nº 8.666/93, alterada e consolidada.

3.9. Na hipótese de não haver expediente na data designada para a realização do ato, este será realizado no primeiro dia útil subsequente, no mesmo local e hora.

4. DA APRESENTAÇÃO DOS DOCUMENTOS DE HABILITAÇÃO

4.1. Certificado de Registro Cadastral (**CRC**) emitido por esta Prefeitura Municipal, dentro do prazo de validade, guardada a conformidade com o objeto da licitação.

4.1.1. HABILITAÇÃO JURÍDICA:

4.1.1.1. Ato constitutivo, estatuto ou contrato social em vigor (inclusive todos os aditivos, quando não consolidado), devidamente registrado, em se tratando de sociedades comerciais, e, no caso de sociedades por ações, acompanhada de documentos de eleição de seus administradores;

4.1.1.2. Registro comercial, no caso de empresa individual;

4.1.1.3. Inscrição do ato constitutivo, no caso de sociedades civis;

4.1.1.4. Decreto de autorização, em se tratando de empresa estrangeira em funcionamento no País, e ato de registro para funcionamento expedido pelo órgão competente, quando a atividade assim o exigir.

4.1.1.5. Cédula de identidade e CPF ou outro documento comprobatório dos sócio(s) administrador(es) / proprietário.

4.2. REGULARIDADE FISCAL E TRABALHISTA:

4.2.1. Prova de inscrição no Cadastro Nacional de Pessoas Jurídicas (CNPJ);

4.2.2. Prova de inscrição no cadastro de contribuintes estadual ou municipal, se houver, relativo ao domicílio ou sede do licitante - ISS;

4.2.3. Provas de regularidade, para com:

a) A **Fazenda Federal** (consistindo em Certidão Conjunta Negativa de Débito quanto aos Tributos Federais e a Dívida Ativa da União (PGFN));

b) A **Fazenda Estadual** (Certidão Negativa de tributo estadual do domicílio da licitante);

c) A **Fazenda Municipal** (Certidão Negativa de Débitos Municipais) do domicílio ou sede do licitante, ou outra equivalente, na forma da Lei;

d) O Fundo de Garantia por Tempo de Serviço – **FGTS**.

e) A Justiça do trabalho (Certidão Negativa de Débitos Trabalhistas - **CNDT**)



4.3. QUALIFICAÇÃO ECONÔMICO-FINANCEIRA:

4.3.1. Certidão Negativa de Falência, Concordata, Recuperação Judicial ou Extrajudicial, expedida pelo distribuidor judicial da sede da pessoa jurídica com data de expedição não superior a 60 (sessenta) dias.

4.3.1.1. Na ausência da certidão negativa, a licitante em recuperação judicial deverá comprovar a sua viabilidade econômica, mediante documento (certidão ou assemelhado) emitido pela instância judicial competente; ou concessão judicial da recuperação nos termos do art. 58 da Lei nº 11.101/2005. Ou homologação do plano de recuperação extrajudicial, no caso da licitante em recuperação extrajudicial, nos termos do art. 164, § 5º, da Lei nº 11.101/2005.

4.3.1.2. A empresa em recuperação judicial/extrajudicial com recuperação judicial/plano de recuperação extrajudicial homologado deverá demonstrar os demais requisitos para habilitação econômico-financeira.

4.3.2. **BALANÇO PATRIMONIAL** e demonstrações contábeis do último exercício social, já exigíveis e apresentados na forma da lei, que comprovem a boa situação financeira da licitante, vedada a sua substituição por balancetes ou balanços provisórios, podendo ser atualizados por índices oficiais, quando encerrado há mais de 03 (três) meses da data de apresentação da proposta.

4.3.2.1. No caso de sociedade por ações, o balanço deverá ser acompanhado da publicação em jornal oficial, em jornal de grande circulação e do registro na Junta Comercial.

4.3.2.2. No caso de Licitante recém-constituída (há menos de 01 ano), deverá ser apresentado o balanço de abertura devidamente registrados na Junta Comercial, devendo ser assinado por contador registrado no Conselho Regional de Contabilidade e pelo titular ou representante legal da empresa.

4.3.2.3. No caso de sociedade simples o balanço patrimonial deverá ser inscrito no Cartório de Registro Civil de Pessoas Jurídicas, assinado por contador registrado no Conselho Regional de Contabilidade e pelo titular ou representante legal da instituição, atendendo aos índices estabelecidos neste instrumento convocatório.

4.3.2.4. No caso das demais sociedades empresárias e empresa Individual, o balanço deverá ser acompanhado dos termos de abertura e de encerramento do Livro Diário, estes termos devidamente registrados na Junta Comercial – constando no balanço, o número do Livro Diário e das folhas nos quais se acham transcrito ou a autenticação da



junta comercial, devendo tanto o balanço quanto os termos ser assinados por contador registrado no Conselho Regional de Contabilidade e pelo titular ou representante legal da empresa.

4.3.2.5. Serão aceitos o balanço patrimonial, demonstrações contábeis, termos de abertura e encerramento do livro Diário, transmitidos via SPED, acompanhados do recibo de entrega de escrituração contábil digital, respeitada a IN RFB vigente.

4.3.2.6. O balanço patrimonial apresentado deverá corresponder aos termos de abertura e encerramento do Livro Diário.

4.3.3. **COMPROVAÇÃO DA BOA SITUAÇÃO FINANCEIRA** da licitante, feita de forma objetiva, demonstrando que a empresa apresenta índice de Liquidez Geral (LG) maior ou igual a 1,0 (um vírgula zero), calculada conforme a fórmula abaixo:

$$LG = \frac{AC+ARLP}{PC+PELP} \geq 1,0$$

Onde:

AC: Ativo Circulante

ARLP: Ativo Realizável a Longo Prazo

PC: Passivo Circulante

PELP: Passivo Exigível a Longo Prazo

4.3.4 – DA GARANTIA DA PROPOSTA DE PREÇOS

4.3.4.1 Será exigido do(s) licitante(s), junto com os demais documentos exigidos no item 4, e seus subitens do Edital, a apresentação de prova de garantia de sua respectiva proposta, no montante **R\$ 3.046,04 (tres mil e quarente e seis reais e quatro centavos)**, correspondente a 1% (um por cento) do valor estimado da licitação, nos termos do artigo 31, inciso III, da Lei n.º 8.666/93.

4.3.4.1.1. A licitante poderá optar por uma das seguintes modalidades de garantia:

- caução em dinheiro ou títulos da dívida pública;
- seguro-garantia;
- fiança bancária.

4.3.4.1.2. Optando por caução em dinheiro, o original ou cópia autenticada, devidamente pago e autenticado, do comprovante de Documento de Arrecadação Municipal – DAM, a ser recolhido junto à Unidade Arrecadadora/Tesouraria, em nome da Prefeitura Municipal de Quixeramobim.

4.3.4.1.3. Caso a modalidade de garantia recair em títulos da dívida pública, devendo os mesmos virem acompanhados, obrigatoriamente, de documento emitido pela SECRETARIA DO TESOUREIRO NACIONAL, o qual está atestará a sua validade, exequibilidade e avaliação de resgate atual, e das seguintes comprovações:



- a) Origem/aquisição mediante documento respectivo e lançamento contábil por meio de registro no balanço patrimonial da licitante;
- b) Apresentar documento, emitido por entidade ou organismo oficial, dotado de fé pública, demonstrando a correção atualizada monetariamente do título (realizada até seis meses anteriores a data marcada para apresentação da dita garantia), conforme parâmetros definido pelo Ministério da Fazenda;
- c) Serão aceitos apenas e tão somente títulos com vencimentos passíveis de resgate incontestável sob nenhum aspecto, até a data correspondente ao prazo de validade da proposta de preços.
- d) Presumem-se como autênticos os títulos oferecidos pela licitante, reservando-se a Prefeitura Municipal de Quixeramobim o direito de averiguar a sua autenticidade. Em se constatando indícios de fraude, se obriga a oferecer denúncia ao Ministério Público.
- e) Origem/aquisição mediante documento respectivo e lançamento contábil por meio de registro no balanço patrimonial da licitante.

4.3.4.1.4. Caso a modalidade de garantia escolhida seja a fiança bancária, o licitante entregará o documento no original ou cópia autenticada, fornecido pela instituição que a concede, do qual deverá obrigatoriamente, constar:

4.3.4.1.5. Beneficiário: Prefeitura Municipal de Quixeramobim.

4.3.4.2. Objeto: Garantia da participação na TOMADA DE PREÇO Nº 0712220223-TP

4.3.4.2.1. Valor: 1% (um por cento) do valor estimado da licitação.

4.3.4.2.2. Prazo de validade: mínimo de 120 (cento e vinte) dias.

4.3.4.2.3 Caso a modalidade de garantia seja seguro-garantia, o licitante deverá fazer a comprovação da apólice ou de documento hábil expedido pela seguradora, cuja vigência será de, no mínimo, 120 (cento e vinte) dias contados a partir da data do recebimento dos envelopes.

4.3.4.3. A garantia de manutenção de proposta será liberada até 5 (cinco) dias úteis após esgotada as fases de habilitação (Documentos de Habilitação) ou de classificação (Propostas Comerciais), para as empresas inabilitadas ou desclassificadas, exceto para a vencedora da licitação, que será liberada no mesmo prazo, após a data de assinatura dos possíveis contratos.

4.3.4.3.1. Para efeito da devolução de que trata o subitem anterior, a garantia prestada pela LICITANTE, quando em dinheiro, será atualizada monetariamente, por meio da aplicação da Caderneta de Poupança, calculada "pro rata die".

4.3.4.3.3. A garantia da proposta poderá ser executada;

- a) se o licitante retirar sua proposta comercial durante o prazo de validade da mesma;
- b) se o licitante não firmar o contrato

4.4. QUALIFICAÇÃO TÉCNICA:

4.4.1 Prova de inscrição ou registro do licitante, válido, junto ao Conselho Competente, CREA ou CAU, ou demais pertinentes, devidamente atualizado, dentro do prazo de validade.



4.4.2. Relativa à **CAPACITAÇÃO TÉCNICO-PROFISSIONAL**:

4.4.2.1. Comprovação da licitante, na data prevista no preâmbulo deste Edital, profissional de nível superior ou outro devidamente reconhecido pelo conselho competente, detentor de certidão de acervo técnico com registro de atestado, expedido pelo conselho competente, CREA ou CAU, ou demais pertinentes, que comprove ter o profissional executado, obras ou serviços de características técnicas similares as do objeto ora licitado, não se admitindo atestado(s) de Projetos, Fiscalização, Supervisão, Gerenciamento, Controle Tecnológico ou Assessoria Técnica de Obras.

4.4.2.1.1. Para fins da comprovação que trata esse subitem são consideradas relevantes, pertinentes e compatíveis com o objeto dessa licitação a(s) parcela(s) descrita(s) a seguir:

- a) CONCRETO CICLÔPICO FCK 10 MPO COM AGREGADO PRODUZIDO;
- b) AQUISIÇÃO. ASSENT. E REJUNT. DE TUBO DE CONCRETO ARMADO D-80cm;

4.4.2.2. O licitante deverá juntar declaração expressa assinada pelo (s) Responsável (is) Técnico (s) detentor (es) do (s) atestado (s), informando que o (s) mesmo (s) concorda (m) com a inclusão de seu (s) nome (s) na participação permanente do (s) serviço (s) na condição de profissional responsável técnico.

4.4.2.3. No caso do profissional não constar da relação de responsável(is) técnico(s) junto a prova de inscrição ou registro no conselho competente, o acervo do profissional será aceito, desde que ele comprove vínculo com o licitante, por meio de um dos seguintes documentos:

- a) Carteira de Trabalho e Previdência Social (CTPS), Ficha ou Livro de Registros de Empregados (FRE) que demonstrem a identificação do profissional, Guia de Recolhimento do FGTS onde conste o(s) nome(s) do(s) profissional(ais).
- b) Contrato de Prestação de Serviço celebrado de acordo com a legislação civil comum.
- c) Contrato Social do licitante em que conste o profissional como sócio.
- d) Declaração, que em caso de êxito da licitante, fará parte do quadro de profissionais na execução dos serviços.

4.4.2.4. Com base no artigo 43, § 3º, da Lei nº 8.666/93, a Prefeitura de Quixeramobim, se reserva o direito de consultar o CNIS (Cadastro Nacional de Informações Sociais), para comprovar o vínculo empregatício do(s) responsável(is) técnico(s) detentor(es) dos atestados com o licitante.

[Handwritten signature]



4.4.2.5. No caso de duas ou mais licitantes apresentarem atestados de um mesmo profissional como responsável técnico como comprovação de qualificação técnica, ambas serão inabilitadas.

4.4.3. Relativo à **CAPACITAÇÃO TÉCNICO-OPERACIONAL**:

4.4.3.1. Indicação do pessoal técnico adequado e disponível para a realização do objeto da licitação, bem como a qualificação curricular de cada um dos membros da equipe técnica que se responsabilizará pelos trabalhos, este documento deverá ser assinado por sócio administrador ou por representante legal da empresa;

4.4.3.4. Comprovação de pelo menos 01 (um) atestado de capacidade técnica operacional emitido por pessoa jurídica de direito público ou privado, que comprove que o(a) licitante tenha prestado ou esteja prestando serviços de natureza e espécie condizentes com o objeto desta licitação, facultando-se a apresentação da respectiva Certidão de Acervo Técnico com registro de atestado (CAT) emitido pelo conselho competente, por execução de obra ou serviço já concluído.

4.4.3.4.1. Para fins da comprovação que trata esse subitem são consideradas relevantes, pertinentes e compatíveis com o objeto dessa licitação a(s) parcela(s) descrita(s) a seguir:

- a) CONCRETO CICLÓPICO FCK 10 MPO COM AGREGADO PRODUZIDO - comprovação mínima de execução de 50% da quantidade prevista em orçamento 63 m³;
- b) AQUISIÇÃO. ASSENT. E REJUNT. DE TUBO DE CONCRETO ARMADO D-80cm- comprovação mínima de execução de 50% da quantidade prevista em orçamento 140 m³;

4.4.3.4.2. Apresentar declaração formal da empresa licitante, informando a disponibilidade de todos os equipamentos e que irá dispor das instalações de apoio no prazo previsto para o início dos serviços.

4.5. OUTROS DOCUMENTOS DE HABILITAÇÃO:

4.5.1. Declaração de inexistência de fato impeditivo de habilitação na forma do parágrafo 2º do artigo 32 da Lei 8.666/93, e de que tem pleno conhecimento e concordância com os termos e condições deste Edital, conforme **ANEXO**.

4.5.2. Declaração de que, em cumprimento ao estabelecido na Lei n.º 9.854, de 27/10/1999, publicada no DOU de 28/10/1999, e ao inciso XXXIII, do artigo 7º da Constituição Federal, não emprega menor de 18 (dezoito) anos em trabalho noturno, perigoso ou insalubre, nem emprega menores de 16 (dezesesseis) anos em trabalho algum, salvo na condição de aprendiz, a partir de 14 (quatorze) anos, conforme **ANEXO**.



4.5.3. Declaração expressa do responsável legal do licitante de que não existe superveniência de fato impeditivo da habilitação ou redução na sua capacidade financeira que venha a afetar as exigências contidas no edital, conforme **ANEXO**.

4.5.4. A licitante deverá fornecer a título de informação, número de telefone, e-mail, fax, e pessoa de contato, preferencialmente local. A ausência desses dados não a tornará inabilitada.

4.6. A documentação apresentada integrará os autos do processo e não será devolvida.

4.6.1. Todos os documentos necessários à participação na presente licitação deverão ser apresentados em original ou autenticados por cartório competente ou por meio de publicação em Órgão Oficial ou que atenta a Lei nº 13.726/2018, exceto para garantia que deverá ser somente em original.

4.6.2. Cada face de documento reproduzida deverá corresponder a uma autenticação, ainda que diversas reproduções sejam feitas na mesma folha, todos perfeitamente legíveis.

4.6.3. Caso na autenticação conste expressamente que a mesma se refere ao verso e ao anverso do documento, a exigência referente à autenticação de todas as faces do documento fica sem validade.

4.6.4. Não serão aceitos documentos apresentados por meio de fitas, discos magnéticos, filmes ou cópias em fac-símile, mesmo autenticadas, admitindo-se fotos, gravuras, desenhos, gráficos ou catálogos apenas como forma de ilustração das propostas de preço.

4.6.5. Os documentos necessários à participação na presente licitação, compreendendo os documentos referentes à habilitação, à proposta de preço e seus anexos, deverão ser apresentados no idioma oficial do Brasil.

4.6.6. Quaisquer documentos necessários à participação no presente certame licitatório, apresentados em língua estrangeira, deverão ser autenticados pelos respectivos consulados e traduzidos para o idioma oficial do Brasil, por tradutor juramentado.

4.6.7. Caso o documento apresentado seja expedido por instituição que regulamente a disponibilização do documento pela Internet, a Comissão de Licitação verificará a autenticidade do mesmo através de consulta eletrônica.



4.6.8. As certidões exigidas (para aquelas cuja validade possa expirar), quando não contiverem prazo de validade expressamente determinado, não poderão ter suas datas de expedição superiores a 60 (sessenta) dias anteriores a data de abertura da presente licitação ou então apresentar declaração ou regulamentação do órgão emissor que disponha sobre a sua validade para o documento em questão.

4.6.9. Os licitantes que apresentaram documentos de habilitação em desacordo com as descrições anteriores serão inabilitados e não participarão da fase subsequente do processo licitatório.

4.6.10. Somente será aceito o documento acondicionado no envelope "A", não sendo admitido posteriormente o recebimento de qualquer outro documento, nem permitido à licitante fazer qualquer adendo em documento entregue à Comissão de Licitação.

4.6.11. A Comissão de Licitação poderá, também, solicitar original de documento já autenticado, para fim de verificação, sendo a empresa obrigada apresentá-lo no prazo máximo de 48 (quarenta e oito) horas contados a partir da solicitação, sob pena de, não o fazendo, ser inabilitada.

4.6.12. A documentação deverá ainda ser apresentada obedecendo-se a ordem acima requerida, item a item, numerada e rubricada pelo titular ou responsável pela firma licitante, sendo endereçada e encaminhada à Comissão de Licitação, em envelope lacrado, contendo a seguinte inscrição:

**À PREFEITURA MUNICIPAL DE QUIXERAMOBIM
COMISSÃO DE LICITAÇÃO
TOMADA DE PREÇO N.º 0712220223-TP
ENVELOPE "A" - DOCUMENTOS DE HABILITAÇÃO
RAZÃO SOCIAL:**

4.6.13. Caso a licitante seja microempresa (ME) ou empresa de pequeno porte (EPP), esta deverá apresentar declaração na forma do **ANEXO 2** para microempresa ou empresa de pequeno porte, deste edital, obedecendo os itens a seguir:

4.6.14. As empresas enquadradas no regime diferenciado e favorecido das microempresas e empresas de pequeno porte que não apresentarem a declaração prevista no subitem anterior poderão participar normalmente do certame, porém, em igualdade de condições com as empresas não enquadradas neste regime.

4.6.15. Na forma do que dispõe o art. 42 da Lei Complementar nº. 123 de 14.12.2006, a comprovação de regularidade fiscal das microempresas e empresas de pequeno porte somente será exigida para efeito de assinatura do contrato.



4.6.15.1. Para efeito do disposto no subitem acima, as microempresas e empresas de pequeno porte, por ocasião da participação neste procedimento licitatório, deverão apresentar toda a documentação exigida para fins de comprovação de regularidade fiscal, mesmo que esta apresente alguma restrição.

4.6.15.2. Havendo alguma restrição na comprovação da regularidade fiscal, será assegurado o prazo de 05 (cinco) dias úteis, contado a partir do momento em que o proponente for declarado o vencedor do certame, prorrogáveis por igual período, a critério da Administração Pública, para a regularização da documentação, pagamento ou parcelamento do débito.

4.6.15.3. A não regularização da documentação, no prazo previsto no subitem anterior, implicará na decadência do direito à contratação, sem prejuízo das sanções previstas no art. 81 da Lei nº 8.666/93, sendo facultado à Administração convocar os licitantes remanescentes na ordem de classificação, para a assinatura do contrato, ou revogar a licitação.

4.16. Serão inabilitadas as licitantes que não atenderem às exigências deste Edital referentes à fase de habilitação.

5. DAS PROPOSTAS COMERCIAIS – ENVELOPE “B”

5.1. As propostas de preços deverão ser apresentadas em 01 (uma) via, em envelope fechado e opaco, juntamente com o envelope de documentação, rubricado no fecho, contendo na parte externa o seguinte sobrescrito:

**À PREFEITURA MUNICIPAL DE QUIXERAMOBIM
COMISSÃO DE LICITAÇÃO
TOMADA DE PREÇO N.º 0712220223-TP
ENVELOPE “B” - PROPOSTA COMERCIAL
RAZÃO SOCIAL:**

5.2. As **PROPOSTAS DE PREÇOS**, serão compostas pelo conjunto **Proposta Comercial, Orçamento(s) Detalhado(s), Cronograma Físico-Financeiro**, devendo ambos, ser confeccionadas a máquina, impressão, ou a letra de forma, em papel timbrado, sem emendas, rasuras ou entrelinhas, datadas, perfeitamente legíveis, assinadas e com identificação **do(s) responsável(is) legais da Empresa e Engenheiro, rubricadas todas as vias.**

5.2.1. Na **proposta de preços** deverá constar os seguintes dados, conforme anexos deste edital:

a) Serviços a serem executados, iguais ao objeto desta licitação;



- b) Preço Global por quanto a licitante se compromete à execução dos serviços objeto desta Licitação, expresso em reais em algarismo e por extenso;
- c) Prazo de validade da Proposta, que será de, no mínimo, **60 (SESSENTA) DIAS**;
- d) Prazo de execução dos serviços que será conforme cronograma físico financeiro, contados a partir da emissão da primeira ordem de serviço;

5.2.2 - **ORÇAMENTO(S) DETALHADO(S)**, contendo de cada item a especificação do Grupo/Subgrupo/Serviço, a quantidade, a unidade, o preço unitário e o preço total, em algarismo, e o preço Global do orçamento, assinado pelo responsável da Empresa e Engenheiro responsável, contendo ainda:

- a) Planilha de preços unitários que deram margem aos resultados apresentados na proposta, com duas casas decimais, sem erros de arredondamentos;
- b) Planilha de Composição de Preços Unitários, para cada serviço constante do orçamento apresentado, contendo todos os insumos e coeficientes de produtividade necessários a execução de cada serviço, quais sejam equipamentos, mão-de-obra, totalização de encargos sociais, insumos, transportes, BDI, totalização de impostos e taxas, e quaisquer outros necessários a execução dos serviços;
- c) Planilha analítica de encargos sociais;
- d) Planilha analítica de impostos e taxas;
- e) Composição analítica da taxa de B.D.I. (Benefícios e Despesas Indiretas), de acordo com recomendações do TCU -Tribunal de Contas da União;

5.2.2.1 - No caso de erro na coluna UNIDADE, a Comissão considerará como correta a Unidade expressa no Orçamento da Prefeitura Municipal de Quixeramobim para o item.

5.2.3 - **CRONOGRAMA FÍSICO FINANCEIRO.**

5.2.3.1 - Os valores contidos nos orçamentos serão considerados em moeda corrente nacional (REAL) mesmo que não contenham o símbolo da moeda (R\$).

5.2.3.2 - Os preços constantes do orçamento da licitante deverão conter apenas duas casas decimais após a vírgula, cabendo ao licitante proceder ao arredondamento ou desprezar os números após as duas casas decimais dos centavos.

6. DO PROCEDIMENTO

6.1. Os envelopes "A" – Documentação e "B" – Proposta, todos fechados, serão recebidos pela Comissão de Licitação no dia, hora e local definidos no preâmbulo deste Edital.

6.1.1. O Presidente da Comissão de Licitação informará aos presentes a relação das empresas que atenderam aos ditames do presente Edital e, por conseguinte, estão aptas a apresentarem os envelopes contendo a documentação de habilitação e proposta.



6.1.2. Para a boa condução dos trabalhos, cada LICITANTE deverá se fazer representar por, no máximo, 1 (uma) pessoa.

6.2. Após o Presidente da Comissão de Licitação receber os envelopes "A" e "B" e declarar encerrado o prazo de recebimento dos envelopes, nenhum outro será recebido e nem serão aceitos documentos outros que não os existentes nos referidos envelopes.

6.2.1. Será inabilitada a licitante que deixar de apresentar qualquer um dos documentos exigidos no envelope "A", ou apresentá-los em desacordo com as exigências do presente Edital.

6.3. Em seguida, serão abertos os envelopes contendo os documentos exigidos para fins de habilitação. A Comissão examinará os aspectos relacionados com a suficiência, a formalidade, a idoneidade e a validade dos documentos, além de conferir se as cópias porventura apresentadas estão devidamente autenticadas pelo Cartório competente.

6.4. Os documentos de habilitação serão rubricados pelos membros da Comissão e por, no mínimo, 01 (um) entre os presentes como representantes das PROPONENTES, que examinarão e rubricarão todas as folhas dos Documentos de Habilitação e Propostas Comerciais apresentados.

6.5. A Comissão examinará possíveis apontamentos feitos por prepostos das licitantes, manifestando-se sobre o seu acatamento ou não.

6.6. Se presentes os prepostos das licitantes à sessão, o(a) Presidente da Comissão fará diretamente a intimação dos atos relacionados com a habilitação e Inabilitação das licitantes, fundamentando a sua decisão registrando os fatos em ata. Caberá aos prepostos das licitantes declararem intenção de interpor recurso, a fim de que conste em ata e seja aberto o prazo recursal. Os autos do processo estarão com vista franqueada ao interessado na presença da Comissão.

6.7. Caso não estejam presentes à sessão os prepostos das licitantes, a intimação dos atos referidos no item anterior será feita mediante publicação na imprensa oficial na forma da lei, ou via e-mail, iniciando-se, no dia útil seguinte à publicação, no prazo de 5 (cinco) dias úteis previsto em lei para a entrega à Comissão das razões recursais da (s) empresa (s) recorrente (s). Fica assegurada em igual prazo, a apresentação das contrarrazões recursais pelos demais interessados. A sessão será suspensa.

6.8. Decorridos os prazos e proferida a decisão sobre os recursos interpostos, a Comissão marcará a data e horário em que dará prosseguimento ao procedimento licitatório, cuja comunicação às licitantes será feita com a antecedência mínima de 24



(vinte e quatro) horas da data marcada, mediante publicação em jornal de grande circulação.

6.9. Inexistindo recurso, ou após proferida a decisão sobre recurso interposto, a Comissão dará prosseguimento ao procedimento licitatório. Inicialmente, será devolvido ao preposto da licitante inabilitada mediante recibo, o envelope fechado que diz conter a Proposta e demais documentos.

6.10. Os envelopes de propostas de preços dos licitantes inabilitados poderão ser retirados pela licitante no prazo de 30 (trinta) dias contados da data referida no aviso que marca a data da sessão de prosseguimento do procedimento licitatório, após o que serão expurgados.

6.11. Será feita, em seguida, a abertura do Envelope "B". A Comissão conferirá se foram entregues no referido envelope a Proposta e o Orçamento.

6.12. Em seguida, a Comissão iniciará o Julgamento. Serão examinados os aspectos formais da Proposta e do Orçamento. O não atendimento às exigências deste Edital será motivo de Desclassificação da proposta.

6.13. Serão classificadas as propostas apresentadas em conformidade com os requisitos estabelecidos no edital.

6.13.1. A Comissão fará, então, o ordenamento das propostas das licitantes classificadas pela ordem crescente dos preços nelas apresentados;

6.14. A Comissão não considerará como erro as diferenças porventura existentes nos centavos, decorrentes de operações aritméticas, desde que o somatório das diferenças nos centavos não ultrapasse o valor em real correspondente a 0,1 (zero vírgula um por cento) do valor global do orçamento da licitante.

6.15. Caso duas ou mais licitantes que não tenham sido desclassificadas apresentem suas propostas com preços iguais, a Comissão de Licitação fará sorteio para classificá-las, na forma da lei.

6.16. Caso a proposta classificada em 1º (primeiro) lugar, não seja ME ou EPP, a Comissão procederá de acordo com os subitens a seguir:

6.16.1. Fica assegurado, como critério de desempate o exercício do direito de preferência para as ME ou EPP, devendo a licitante manifestar interesse no prazo de 24 (vinte e quatro) horas após análise das propostas de preços e convocação do Presidente.



6.16.2. Entende-se por empate aquelas situações em que as propostas apresentadas pelas microempresas e empresas de pequeno porte sejam iguais ou até 10%(dez por cento) superiores à proposta mais bem classificada, depois de ordenadas as propostas de preços em ordem crescente dos preços ofertados.

6.16.3. Para efeito do disposto no subitem 6.16.1, ocorrendo empate, a Comissão procederá da seguinte forma:

- a) A microempresa ou empresa de pequeno porte mais bem classificada poderá apresentar proposta de preço inferior àquela considerada vencedora do certame, situação em que será classificada em primeiro lugar e conseqüentemente declarada vencedora do certame.
- b) Não ocorrendo à contratação da microempresa ou empresa de pequeno porte, na forma da alínea anterior, serão convocadas as remanescentes que porventura se enquadrem na hipótese do subitem 6.16.2, na ordem classificatória, para o exercício do mesmo direito.

6.16.4. No caso de equivalência dos valores apresentados pelas microempresas e empresas de pequeno porte que se encontrem no intervalo estabelecido no subitem 6.16.2, será realizado sorteio entre elas para que se identifique aquela que primeiro poderá apresentar nova proposta de preços, que deverá ser registrada em ata.

6.16.5. Na hipótese de não-contratação nos termos previstos no subitem acima, o objeto licitado será adjudicado em favor da proposta originalmente vencedora do certame.

6.16.6. Ocorrendo à situação prevista no subitem 6.16.3, a microempresa ou empresa de pequeno porte mais bem classificada será convocada para apresentar nova proposta de preços após solicitação da Comissão. Todos os atos deverão constar da ata dos trabalhos.

6.17. A Comissão, após os procedimentos previstos nos itens anteriores deste capítulo, suspenderá a sessão a fim de que seja lavrada Ata a ser assinada pelos membros da Comissão e pelos prepostos dos licitantes que participam da licitação.

6.18. Se presentes os prepostos das licitantes à sessão, o(a) Presidente da Comissão fará diretamente a intimação dos atos relacionados com o julgamento das propostas, fundamentando a sua decisão e registrando os atos em ata. Caberá aos prepostos das licitantes se manifestarem sobre a intenção de interpor ou não recurso, a fim de que conste em ata e seja aberto o prazo recursal. Os autos do processo estarão com vista franqueada ao interessado ou interessados na presença da Comissão.



6.19. Caso não estejam presentes à sessão os prepostos das licitantes, a intimação dos atos referidos no item anterior será feita através de publicação na imprensa oficial ou via e-mail, iniciando-se no dia útil seguinte à publicação o prazo de 05 (cinco) dias úteis previsto em lei para a entrega a Comissão das razões de recursos a serem interpostos pelos recorrentes. Fica assegurado, em igual prazo, a apresentação de contrarrazões recursais pelos demais interessados.

6.20. As dúvidas que surgirem durante as reuniões serão esclarecidas pelo(a) Presidente da Comissão, na presença dos prepostos das licitantes.

6.21. À Comissão é assegurado o direito de suspender qualquer sessão e marcar seu reinício para outra ocasião, fazendo constar esta decisão da Ata dos trabalhos. No caso, os envelopes ainda não abertos deverão ser rubricados pelos membros e por, no mínimo, 1 (um) preposto de licitantes, caso estejam presentes.

6.22. A Comissão poderá, para analisar os Documentos de Habilitação, as Propostas e os Orçamentos, solicitar pareceres técnicos e suspender a sessão para realizar diligências a fim de obter melhores subsídios para as suas decisões.

6.23. Todos os documentos ficam sob a guarda da Comissão de Licitação, até a conclusão do procedimento.

6.24. No caso de decretação de feriado que coincida com a data designada para entrega dos envelopes "A" e "B" e suas aberturas, esta licitação se realizará no primeiro dia útil seqüencial, na mesma hora e mesmo local, podendo, no entanto, a Comissão definir outra data, horário e até local, fazendo a publicação e divulgação na mesma forma do início.

6.25. A Comissão não considerará qualquer oferta de vantagens não prevista neste Edital, nem preço ou vantagem baseada nas propostas das demais licitantes.

6.26. Ocorrendo discrepância entre qualquer preço numérico ou por extenso, prevalecerá este último.

6.27. Quando todas as licitantes forem inabilitadas ou todas as propostas forem desclassificadas, em não havendo intenção de interposição de recurso por parte de licitante, a Comissão poderá fixar aos licitantes o prazo de 08 (oito) dias úteis para a apresentação de nova documentação ou de outras propostas nos termos do art. 48 da Lei n.º 8.666/93.



6.28. Abertos os envelopes contendo as Propostas, após concluída a fase de habilitação, não cabe desclassificar a proposta por motivo relacionado com a habilitação, salvo em razão de fato superveniente ou só conhecido após o julgamento.

6.29. Serão desclassificadas as propostas que:

- a) apresentarem preços superiores ao limite estabelecido ou manifestadamente inexequível;
- b) apresentarem preços inferiores a 70% (setenta por cento) do menor dos seguintes valores a saber:
 - b.1 – média aritmética dos valores das propostas superiores a 50% (cinquenta por cento) do valor orçado pela Administração, ou
 - b.2 – valor orçado pela Administração.
- c) Condições ilegais, omissões, erros e divergência ou conflito com as exigências deste Edital.
- d) Proposta em função da oferta de outro competidor na licitação.
- e) Preço unitário inexistente, simbólico ou irrisório, havido assim como aquele incompatível com os preços praticados no mercado, conforme a Lei nº 8.666/93 e suas alterações.
- f) Preço unitário e/ou global excessivo, assim entendido como aquele superior ao orçado pela PMQ.
- g) Preços unitários e/ou globais na forma do Art. 48 da Lei das Licitações.
- h) Propostas que não atendam ao item 5 do edital.

7. DA HOMOLOGAÇÃO E ADJUDICAÇÃO

7.1. A Comissão emitirá relatório contendo o resultado do JULGAMENTO deste Edital, com classificação das licitantes, que estará assinado pelos membros que dela participaram.

7.2. A Homologação desta licitação e a Adjudicação do seu objeto em favor da licitante cuja proposta de preços seja classificada em primeiro lugar são da competência da SECRETARIA DE DESENVOLVIMENTO URBANO E INFRAESTRUTURA.

7.3. A SECRETARIA DE DESENVOLVIMENTO URBANO E INFRAESTRUTURA, se reserva ao direito de não homologar e revogar a presente licitação, por razões de interesse público decorrente de fato superveniente devidamente comprovado, mediante parecer escrito e fundamentado sem que caiba a qualquer das licitantes o direito.

8. DAS CONDIÇÕES GERAIS DA PRESTAÇÃO DOS SERVIÇOS



8.1. Os serviços serão executados mediante "Ordem Específica" emitido pela SECRETARIA DE DESENVOLVIMENTO URBANO E INFRAESTRUTURA;

8.2. A CONTRATADA estará obrigada a satisfazer os requisitos e atender a todas as exigências e condições a seguir estabelecidas:

- a) Recrutar pessoas habilitadas e com experiência comprovada, fornecendo à CONTRATANTE relação nominal dos profissionais, contendo identidade e atribuição/especificação técnica.
- b) Executar os serviços através de pessoas idôneas, assumindo total responsabilidade por quaisquer danos ou falta que venham a cometer no desempenho de suas funções, podendo a solicitar a substituição daqueles cuja conduta seja julgada inconveniente.
- c) Substituir os profissionais nos casos de impedimentos fortuitos, de maneira que não se prejudiquem o bom andamento e a boa prestação dos serviços.
- d) Facilitar a ação da FISCALIZAÇÃO na inspeção dos serviços, prestando, prontamente, os esclarecimentos que forem solicitados pela CONTRATANTE.
- e) Responder perante a PMQ, mesmo no caso de ausência ou omissão da FISCALIZAÇÃO, indenizando-a devidamente por quaisquer atos ou fatos lesivos aos seus interesses, que possam interferir na execução do Contrato, quer sejam eles praticados por empregados, prepostos ou mandatários seus. A responsabilidade se estenderá a danos causados a terceiros, devendo a CONTRATADA adotar medidas preventivas contra esses danos, com fiel observância das normas emanadas das autoridades competentes e das disposições legais vigentes.
- f) Responder, perante as leis vigentes, pelo sigilo dos documentos manuseados, sendo que a CONTRATADA não deverá, mesmo após o término do CONTRATO, sem consentimento prévio por escrito da CONTRATANTE, fazer uso de quaisquer documentos ou informações especificadas no parágrafo anterior, a não ser para fins de execução do CONTRATO.
- g) Pagar seus empregados no prazo previsto em lei, sendo também de sua responsabilidade o pagamento de todos os tributos que, direta ou indiretamente, incidam sobre a prestação dos serviços contratados inclusive as contribuições previdenciárias fiscais e parafiscais, FGTS, PIS, COFINS, IRPJ, CSLL, emolumentos, seguros de acidentes de trabalho etc., ficando excluída qualquer solidariedade da PMQ por eventuais autuações administrativas e/ou judiciais uma vez que a inadimplência da CONTRATADA, com referência às suas obrigações, não se transfere a PMQ.
- h) Disponibilizar, a qualquer tempo, toda documentação referente ao pagamento dos tributos, seguros, encargos sociais, trabalhistas e previdenciários relacionados com o objeto do CONTRATO.
- i) Manter durante toda a execução dos serviços, em compatibilidade com as obrigações por ele assumidas, todas as condições de habilitação e qualificação exigidas na licitação
- j) Respeitar as normas de segurança e medicina do trabalho, previstas na Consolidação das Leis do Trabalho e legislação pertinente;



k) Prestar os serviços de acordo com as exigências da fiscalização, atentando sempre para as normas da Associação Brasileira de Normas Técnicas (ABNT).

l) Responsabilizar-se pela conformidade, adequação, desempenho e qualidade dos serviços e bens, bem como de cada material, matéria-prima ou componente individualmente considerado, mesmo que não sejam de sua fabricação, garantindo seu perfeito desempenho.

9. DO RECEBIMENTO DOS SERVIÇOS

9.1. O recebimento da obra será feito por equipe ou comissão técnica, constituída pela SECRETARIA DE DESENVOLVIMENTO URBANO E INFRAESTRUTURA, para este fim.

9.2. O objeto deste Contrato será recebido:

a) **Provisoriamente**, pelo responsável por seu acompanhamento e fiscalização, mediante termo circunstanciado, assinado pelas partes, em até 15 (quinze) dias da comunicação escrita da CONTRATADA.

b) **Definitivamente** – Caso não se constate nenhum problema de execução, durante o período mínimo citado no subitem anterior, será procedido o recebimento definitivo da obra pela equipe ou comissão técnica, mediante Termo de Recebimento Definitivo de Obra – TRDO, circunstanciado, assinado pelas partes, após vistoria que comprove a adequação do objeto aos termos contratuais, observado o disposto no art. 69 da Lei nº 8.666/93, não podendo este prazo ser superior a 90 (noventa) dias, salvo em casos excepcionais, devidamente justificados.

9.3. O Termo de Entrega e Recebimento Definitivo só poderá ser emitido mediante apresentação da baixa da obra no CREA e no INSS e inexistência de qualquer pendência no contrato.

9.4. Somente serão emitidos atestados técnicos de obra após a emissão do Termo de Entrega e Recebimento Definitivo – TRDO caso não se constate nenhum problema operacional e/ou construtivo.

10. DAS CONDIÇÕES ESPECIAIS DOS SERVIÇOS

10.1. A Contratada deverá utilizar na execução dos serviços, funcionários contratados ou terceirizados, bem como equipamentos de sua propriedade, sendo vedada a utilização de funcionários (servidores ou terceirizados da PMQ), e equipamentos de propriedade da PMQ.

10.2. A CONTRATADA estará obrigada a satisfazer aos requisitos e atender a todas as exigências e condições a seguir estabelecidas:



- a) Prestar os serviços de acordo com o PROJETO BÁSICO e ANEXOS, partes integrantes do edital.
- b) Atender às normas da Associação Brasileira de Normas Técnicas (ABNT) e demais normas internacionais pertinentes ao objeto contratado.
- c) Responsabilizar-se pela conformidade, adequação, desempenho e qualidade dos serviços e bens, bem como de cada material, matéria-prima ou componente individualmente considerado, mesmo que não sejam de sua fabricação, garantindo seu perfeito desempenho.
- d) Apresentar, caso a CONTRATADA seja obrigada pela legislação pertinente, antes da 1ª medição, cronograma e descrição da implantação das medidas preventivas definidas no Programa de Condições e Meio Ambiente de Trabalho na Indústria da Construção – PCMAT, no Programa de Controle Médico de Saúde Ocupacional – PCMSO e seus respectivos responsáveis, sob pena de retardar o processo de pagamento.
- e) Registrar o Contrato decorrente desta licitação no CREA, na forma da Lei, e apresentar o comprovante de “Anotação de Responsabilidade Técnica” correspondente antes da apresentação da primeira fatura, sob pena de retardar o processo de pagamento.
- f) Registrar o Contrato decorrente desta licitação junto ao INSS, e apresentar a matrícula correspondente antes da apresentação da primeira fatura, sob pena de retardar o processo de pagamento.
- g) Fornecer toda e qualquer documentação, cálculo estrutural, projetos, etc., produzidos durante a execução do objeto do Contrato, de forma convencional e em meio digital.
- h) A Contratada deverá, ainda, dispor dos recursos administrativos, financeiros, de transporte, de compras, etc. que julgar conveniente para assegurar o bom andamento dos trabalhos, evitar interrupções e descontinuidades e garantir o fiel cumprimento dos prazos estabelecidos.

11. EXECUÇÃO DE SERVIÇOS IMPREVISTOS

11.1. A empresa obriga-se a executar todos os Serviços necessários ao objeto descrito no item 1.1. No caso de serviço imprevisto, não constante de sua planilha orçamentária proposta, se procederá para pagamento da seguinte maneira:

- a) Serviços com B.D.I., pelos seus respectivos preços unitários referidos na Tabela do mês do orçamento e da proposta, multiplicado pelo fator “K”, resultado da seguinte Fórmula:

$$K = \frac{VPG}{VOB}$$

Onde:

VPG = Valor da Proposta ganhadora



VOB = Valor do Orçamento Básico
O valor do K será parte integrante do Contrato

11.2. DA FISCALIZAÇÃO

11.2.1. A fiscalização será da SECRETARIA DE DESENVOLVIMENTO URBANO E INFRAESTRUTURA do município de Quixeramobim.

11.2.2. Todos os problemas advindos de cada Ordem de Serviço serão tratados inicialmente com a Fiscalização e posteriormente, se não houver solução compatível, com o (a) Secretário (a) da Infraestrutura do município de Quixeramobim.

11.2.3. A Contratada deverá se limitar a execução dos serviços especificados na Ordem Específica de Serviços, sob pena de executar e não receber.

12. DAS SUBCONTRATAÇÕES DOS SERVIÇOS

12.1. Os serviços objeto desta licitação somente poderão ser sub-contratados parcialmente com autorização da SECRETARIA DE DESENVOLVIMENTO URBANO E INFRAESTRUTURA /PMQ.

12.2. A subcontratação não altera a responsabilidade da CONTRATADA, a qual continuará íntegra e solidária perante a CONTRATANTE.

12.3. As subcontratações porventura realizadas serão integralmente custeadas pela CONTRATADA.

12.4. Não poderá ser subcontratada empresa que tenha participado do processo licitatório e que tenha sido considerada inabilitada.

12.5. Demonstração da capacidade técnica operacional no mínimo igual a 50% (cinquenta por cento) das obras a serem subcontratadas, bem como comprovação de possuir, em seu quadro funcional, profissional qualificado, nos termos da lei, para gerir as obras que lhe forem subempreitadas.

12.6. Qualquer subcontratação somente será possível com a anuência prévia da SECRETARIA DE DESENVOLVIMENTO URBANO E INFRAESTRUTURA, que exigirá contrato firmado entre a empresa vencedora e o seu subcontratado, mediante a apresentação de todos os documentos exigidos neste Edital e autorização expressa da SECRETARIA DE DESENVOLVIMENTO URBANO E INFRAESTRUTURA.



12.6.1. Da solicitação prevista no subitem 10.6, acima, constará expressamente que a empresa CONTRATADA é a única responsável por todas as obras executadas pela Subcontratada, pelo faturamento em seu exclusivo nome, e por todos os demais eventos que envolvam o objeto desta Licitação.

10.7. O contrato firmado entre a CONTRATADA e a Subcontratada será apresentado a SECRETARIA DE DESENVOLVIMENTO URBANO E INFRAESTRUTURA, que poderá objetar relativamente às cláusulas que possam vir em seu desfavor ou ensejar responsabilidades e encargos de qualquer natureza.

12.8. A Subcontratada estará sujeita às exigências relativas a Encargos Sociais e Trabalhistas – EST e Segurança e Medicina do Trabalho.

12.9. A empresa subcontratada deverá apresentar o comprovante de recolhimento da Anotação de Responsabilidade Técnica – ART no CREA, conforme condições estabelecidas para a empresa Contratada.

12.10. Em hipótese nenhuma haverá relacionamento contratual ou legal da CONTRATANTE com os subcontratados.

12.11. A CONTRATANTE reserva-se o direito de vetar a utilização de subcontratadas por razões técnicas ou administrativas.

13. DO CONTRATO

13.1. O Município de Quixeramobim, através da SECRETARIA DE DESENVOLVIMENTO URBANO E INFRAESTRUTURA e a licitante vencedora desta licitação assinarão contrato, no prazo de 05 (cinco) dias, contados da data da convocação para este fim expedida pela Contratante sob pena de decair do direito à contratação.

13.2. A recusa injusta da licitante vencedora em assinar o Contrato, aceitar ou retirar o instrumento equivalente dentro do prazo estabelecido pelo órgão contratante caracteriza o descumprimento total da obrigação assumida, sujeitando-a a multa de 10% (dez por cento) sobre o valor da obra ou serviço constante de sua proposta de preços.

13.3. A execução do Contrato deverá ser acompanhada e fiscalizada por representante da SECRETARIA DE DESENVOLVIMENTO URBANO E INFRAESTRUTURA ou outro por ela designado.

13.3.1. O representante da PMQ anotará em registro próprio todas as ocorrências relacionadas com a execução do contrato, determinando o que for necessário à regularização das faltas ou defeitos observados.



13.3.2. As decisões e providências que ultrapassarem a competência do representante deverão ser solicitadas aos seus superiores em tempo hábil para a adoção das medidas convenientes.

13.4. A Contratada deverá manter preposto, aceito pela Contratante, no local da obra, para representá-lo na execução do contrato. A Contratada se obriga, ainda, a manter na obra como seus responsáveis, durante todo o prazo de sua execução e até o seu recebimento definitivo pelo MUNICÍPIO DE QUIXERAMOBIM, todos os profissionais qualificados de habilitação desta licitação, autorização da Contratante, e a seu critério, poderão ser substituídos por outros portadores de ART igual ou superior.

13.4.1. Fica a contratada na obrigação de manter, durante toda a execução do contrato, em compatibilidade com as obrigações por ele assumidas, todas as condições de habilitação e qualificação exigidas na licitação.

13.5. A Contratada é obrigada a reparar, corrigir, remover, reconstruir ou substituir, às suas expensas, no total ou em parte, o objeto do contrato em que se verificarem vícios, defeitos ou incorreções resultantes da execução ou de materiais empregados.

13.6. A Contratada é responsável pelos danos causados diretamente à Contratante ou a terceiros, decorrentes de sua culpa ou dolo na execução ou o acompanhamento pela Prefeitura Municipal.

13.7. A Contratada é responsável pelos encargos trabalhistas, previdenciários, fiscais e comerciais resultantes da execução do contrato.

13.8. O prazo para o início da execução dos serviços fica fixado em 05 (cinco) dias contados a partir da data da assinatura da Ordem de Serviço.

13.9. O prazo para a execução dos serviços é conforme cronograma físico financeiro, contados da emissão da primeira ordem de serviços, podendo ser prorrogado conforme as disposições da lei 8.666/93.

13.10. A prorrogação de prazo deverá ser justificada por escrito e previamente autorizada pela SECRETARIA DE DESENVOLVIMENTO URBANO E INFRAESTRUTURA.

13.11. O contrato poderá ser rescindido, independentemente de interpelação judicial ou extrajudicial e sem que caiba à Contratada direito a indenização de qualquer natureza, ocorrendo qualquer dos seguintes casos:



- 13.11.1. Não cumprimento ou cumprimento irregular das cláusulas contratuais ou da legislação vigente;
- 13.11.2. Lentidão na execução dos serviços, levando a Prefeitura Municipal a presumir pela não conclusão dos mesmos nos prazos estipulados;
- 13.11.3. Cometimento reiterado de erros na execução dos serviços;
- 13.11.4. Concordata, falência ou dissolução da firma ou insolvência de seus sócios, gerentes ou diretores;
- 13.11.5. O atraso injustificado no início da obra ou paralisação da mesma sem justa causa e prévia comunicação à Prefeitura Municipal;
- 13.11.6. A subcontratação total ou parcial das obras ou serviços, sem prévia autorização da Prefeitura Municipal, a associação da Contratada com outrem, a cessão ou transferência, total ou parcial, bem como a fusão, cisão ou incorporação, não admitidas no Instrumento Convocatório e no Contrato;
- 13.11.7. O desatendimento das determinações regulares da autoridade designada para acompanhar e fiscalizar a sua execução, assim como a de seus superiores;
- 13.11.8. O cometimento reiterado de faltas na sua execução anotadas pelo representante da Prefeitura Municipal, conforme previsto no parágrafo 1º do art. 67 da Lei n.º 8.666/93;
- 13.11.9. Alteração social ou a modificação da finalidade ou de estrutura da empresa, que prejudique a execução do contrato;
- 13.11.10. Razões de interesse público, de alta relevância de amplo conhecimento, justificados e determinados pela Administração Pública;
- 13.11.11. A supressão, por parte da Administração, de obras ou serviços de engenharia, acarretando modificação do valor inicial do contrato além do limite estabelecido neste Edital.
- 13.11.12. A suspensão de sua execução, por ordem escrita da Contratante, por prazo superior a 90 (noventa) dias, salvo em caso de calamidade pública, grave perturbação da ordem interna ou guerra, ou ainda por repetidas suspensões que totalizem o mesmo prazo, independentemente do pagamento obrigatório de indenizações pelas sucessivas e contratualmente imprevistas desmobilizações e outras previstas, assegurado a



contratado, nesses casos, o direito de optar pela suspensão do cumprimento das obrigações assumidas até que seja normalizada a situação;

13.11.13. O atraso superior a 90 (noventa) dias dos pagamentos devidos pela Prefeitura Municipal, decorrentes de obras ou serviços, ou parcelas destes já recebidos ou executados, salvo em caso de calamidade pública, grave perturbação da ordem interna ou guerra, assegurado à Contratada o direito de optar pela suspensão do cumprimento de suas obrigações até que seja normalizada a situação;

13.11.14. Deixar de colocar e manter no canteiro das obras equipamento exigido para a execução dos serviços, bem como as placas de sinalização adequadas;

13.11.15. A não liberação, por parte da Contratante, de área, local do objeto para execução da obra, nos prazos contratuais, bem como das fontes de materiais naturais especificadas no projeto;

13.11.16. A ocorrência de casos fortuitos ou de força maior, regularmente comprovada, impeditiva da execução do Contrato;

13.12. A rescisão amigável do contrato, por acordo entre as partes, deverá ser precedida de autorização escrita e fundamentada da SECRETARIA DE DESENVOLVIMENTO URBANO E INFRAESTRUTURA.

13.13. Quando a rescisão ocorrer com base nos itens 11.11.10 e 11.11.16 deste Edital, sem que haja culpa da Contratada, esta será ressarcida dos prejuízos regularmente comprovados que tiver sofrido, tendo direito:

a) pagamento devidos pela execução do contrato até a data da rescisão;

13.14. A Contratada, pelo prazo de 90 (noventa) dias após a execução dos serviços, será responsável por sua falta ou reparação, desde que a fiscalização da Prefeitura Municipal comprove que danos ocorridos tenham resultado da execução imperfeita ou inadequada às especificações de origem.

13.15. É facultada à Prefeitura Municipal de Quixeramobim, quando o convocado não assinar termo do contrato no prazo e nas condições estabelecidas neste Edital convocar os licitantes remanescentes, na ordem de classificação, para fazê-lo em igual prazo e nas mesmas condições propostas pelo primeiro classificado, inclusive quanto aos preços atualizados, de conformidade com este Edital, ou revogar esta licitação.

13.16. A Prefeitura Municipal de Quixeramobim poderá, a seu critério, determinar a execução antecipada de serviços, obrigando-se a Contratada a realizá-los.



13.17. Registrar o Contrato decorrente desta licitação no CREA, na forma da Lei, e apresentar o comprovante de "Anotação de Responsabilidade Técnica" correspondente antes da apresentação da primeira fatura, perante a SECRETARIA DE DESENVOLVIMENTO URBANO E INFRAESTRUTURA, sob pena de retardar o processo de pagamento.

13.18. Registrar o Contrato decorrente desta licitação junto ao INSS, e apresentar a matrícula correspondente antes da apresentação da primeira fatura, perante a SECRETARIA DE DESENVOLVIMENTO URBANO E INFRAESTRUTURA, sob pena de retardar o processo de pagamento.

13.19 DA GARANTIA CONTRATUAL

13.19.1 - Não será exigida a prestação de garantia de execução para celebrar a contratação decorrente deste termo.

14. DOS ACRÉSCIMOS E/OU SUPRESSÕES AO CONTRATO

14.1. O Contrato poderá sofrer alterações devido a supressões ou aumentos de serviços e valores até os limites admitidos na Lei n.º 8.666/93.

14.2. Caso haja acréscimo ou diminuição no volume dos serviços este será objeto de Termo Aditivo.

14.3. Os preços são fixos e irrevogáveis no prazo de um ano contado da data limite para a apresentação das propostas.

14.3.1 – Dentro do prazo de vigência do contrato e mediante solicitação da contratada, os preços contratados poderão sofrer reajuste após o interregno de um ano, aplicando-se o índice econômico INCC – Índice nacional da Construção Civil, ou outro índice em vigor, caso esse seja extinto, exclusivamente para as obrigações iniciadas e concluídas após a ocorrência da anualidade.

14.3.2 – Nos reajustes subsequentes ao primeiro, o interregno mínimo de um ano será contado a partir dos efeitos financeiros do último reajuste.

14.3.3 – No caso de atraso ou não divulgação do índice de reajustamento, o CONTRATANTE pagará à CONTRATADA a importância calculada pela última variação conhecida, liquidando a diferença correspondente tão logo seja divulgado o índice definitivo. Fica a CONTRATADA obrigada a apresentar memória de cálculo referente ao reajustamento de preços do valor remanescente, sempre que este ocorrer.

14.3.4 – Nas aferições finais, o índice utilizado para reajuste será, obrigatoriamente, o definitivo.



14.3.5 – Caso o índice estabelecido para reajustamento venha a ser extinto ou de qualquer forma não possa mais ser utilizado, será adotado, em substituição, o que vier a ser determinado pela legislação então em vigor.

14.3.6 – Na ausência de previsão legal quanto ao índice substituto, as partes elegerão novo índice oficial, para reajustamento do preço do valor remanescente, por meio de termo aditivo.

14.3.7 – O reajuste será realizado por apostilamento.

14.4 – Na hipótese de sobrevirem fatos imprevisíveis, ou previsíveis, porém de consequências incalculáveis, retardadores ou impeditivos da execução do ajustado, ou ainda, em caso de força maior, caso fortuito ou fato do príncipe, configurando área econômica extraordinária e extracontratual, poderá, mediante procedimento administrativo onde reste demonstrada tal situação e termo aditivo, ser restabelecida a relação que as partes pactuaram inicialmente entre os encargos da Contratada e a retribuição da Administração para a justa remuneração do fornecimento, objetivando a manutenção do equilíbrio econômico-financeiro inicial do contrato, na forma do artigo 65, II, "d" da Lei Federal nº 8.666/93, alterada e consolidada.

14.5.1 – Nos casos do item anterior, a CONTRATADA deverá demonstrar analiticamente a variação dos componentes dos custos do Contrato, devidamente justificada, sendo tal demonstração analisada pelo CONTRATANTE para verificação de sua viabilidade e/ou necessidade.

15. DAS SANCOES ADMINISTRATIVAS

15.1. Conforme o disposto no item 17 do Projeto Básico.

16. DOS RECURSOS

16.1. Das decisões proferidas pela Comissão de Licitação caberão recursos nos termos do art. 109 da Lei n.º 8.666/93.

16.2. Os recursos deverão ser dirigidos o(a) Presidente da Comissão de Licitação, devidamente arrazoada subscrita pelo representante legal da recorrente, que comprovará sua condição como tal.

15.3. Os recursos deverão ser apresentados no devido prazo, não sendo conhecidos os interpostos fora dele.

16.4. Interposto, o recurso será comunicado aos demais licitantes, que poderão impugná-los no prazo de 5 (cinco) dias úteis.



16.5. Nenhum prazo de recurso se inicia ou corre sem que os autos do processo estejam com vista franqueada ao interessado.

16.6. Na contagem dos prazos excluir-se-á o dia do início e incluir-se-á o do vencimento, e considerar-se-ão os dias consecutivos, exceto quando for explicitamente disposto em contrário.

17. DOS ENCARGOS DIVERSOS

17.1. A Contratada se obriga a efetuar, caso solicitado pela Contratante, testes previstos nas normas da ABNT, para definir as características técnicas de qualquer equipamento, material ou serviço a ser executado.

17.2. As ligações provisórias que se fizerem necessárias para a execução dos serviços, bem como a obtenção de licenças e alvarás, correrão por conta exclusiva da Contratante.

18. CONSULTAS, RESPOSTAS, ADIAMENTO, DILIGÊNCIAS, REVOGAÇÃO E ANULAÇÃO

18.1. Até 02 (dois) dias úteis antes da data fixada para recebimento dos documentos de habilitação e das propostas de preços, qualquer pessoa jurídica poderá solicitar esclarecimentos, providências ou impugnar o ato convocatório desta TOMADA DE PREÇO.

18.1.1. Decairá do direito de impugnar os termos do edital de licitação perante a Administração a pessoa que não o fizer dentro do prazo fixado em lei, hipótese em que tal comunicação não terá efeito de recurso.

18.1.2. A impugnação feita tempestivamente pelo licitante não o impedirá de participar do processo licitatório até o trânsito em julgado da decisão a ela pertinente.

18.1.3. Somente serão aceitos esclarecimentos, providências ou impugnação do ato convocatório quando protocolizados perante a Comissão de Licitação da Prefeitura de Quixeramobim, situada à Rua Monsenhor Salviano Pinto, 707, Centro – CEP 63800-000 – Quixeramobim-Ce. Não serão aceitos envios via fac-símile ou e-mail.

18.2. Somente serão aceitas solicitações de esclarecimentos, providências ou impugnações mediante petição digitada, que preencham os seguintes requisitos:

18.2.1. O endereçamento o(a) Presidente da COMISSÃO da Prefeitura de Quixeramobim;



18.2.2. A identificação precisa e completa do autor e seu representante legal (acompanhado dos documentos comprobatórios) se for o caso, contendo o nome, prenome, estado civil, profissão, domicílio, número do documento de identificação, devidamente datada, assinada e protocolada na sede da Comissão de Licitação da Prefeitura de Quixeramobim, dentro do prazo editalício;

18.2.3. O fato e o fundamento jurídico de seu pedido, indicando quais os itens ou subitens discutidos;

18.2.4. O pedido, com suas especificações;

18.3. O aditamento prevalecerá sempre em relação ao que for aditado.

18.4. Acolhida a petição de impugnação contra o ato convocatório que importe em modificação dos termos do edital será designada nova data para a realização do certame, exceto quando, inquestionavelmente, a alteração não afetar a formulação das propostas.

18.4.1. Qualquer modificação neste edital será divulgada pela mesma forma que se deu ao texto original, exceto quando, inquestionavelmente, a alteração não afetar a formulação das propostas.

18.5. **DILIGÊNCIA:** Em qualquer fase do procedimento licitatório, o (a) Presidente ou a autoridade superior, poderá promover diligências no sentido de obter esclarecimentos, confirmar informações ou permitir sejam sanadas falhas formais de documentação que complementem a instrução do processo, vedada a inclusão posterior de documento ou informação que deveria constar originariamente da proposta, fixando o prazo para a resposta.

18.5.1. Os licitantes notificados para prestar quaisquer esclarecimentos adicionais deverão fazê-lo no prazo determinado pelo (a) Presidente, sob pena de desclassificação/inabilitação.

18.6. A presente licitação poderá ser anulada em qualquer tempo, desde que seja constatada irregularidade no processo e/ou em seu julgamento, ou revogada por conveniência da Administração sem que tal ato gere qualquer indenização ao participante.

19. DA FRAUDE E CORRUPÇÃO



19.1. As licitantes deverão observar os mais altos padrões éticos durante o processo licitatório e na execução do contrato, estando sujeitas às sanções previstas na legislação brasileira.

20. DAS DISPOSIÇÕES FINAIS

20.1. A apresentação da proposta implica na aceitação plena das condições estabelecidas nesta TOMADA DE PREÇO.

20.2. As normas que disciplinam esta TOMADA DE PREÇO serão sempre interpretadas em favor da ampliação da disputa entre os interessados, atendidos o interesse público, sem comprometimento da segurança e do regular funcionamento da administração.

20.3. Os casos omissos poderão ser resolvidos pelo(a) Presidente durante a sessão e pelo (s) Secretário (s) Ordenador (s) de Despesa, em outro caso, mediante aplicação do caput do art. 54 da Lei n.º 8.666/93.

20.4. O não atendimento de exigências formais não essenciais não importará no afastamento do licitante, desde que sejam possíveis a aferição da sua qualidade e a exata compreensão da sua proposta durante a realização da sessão pública desta TOMADA DE PREÇO.

20.5. A adjudicação e a homologação do resultado desta licitação não implicarão direito à contratação.

20.6. Nenhuma indenização será devida às licitantes pela elaboração ou pela apresentação de documentação referente ao presente edital, nem em relação às expectativas de contratações dela decorrentes.

20.7. A Homologação e adjudicação do presente procedimento será de competência do Secretário(a) Gestor.

20.8. Na contagem dos prazos estabelecidos neste edital, exclui-se o dia de início de contagem e inclui-se o dia do vencimento, observando-se que só se iniciam e vencem prazos em dia de expediente normal no Município, exceto quando for expressamente estabelecido em contrário.

20.9. Para dirimir, na esfera judicial, as questões oriundas do presente edital será competente o Foro da Comarca de Quixeramobim – CE.



20.10. Quaisquer informações poderão ser obtidas na Sede da Comissão de Licitação da Prefeitura de Quixeramobim, situada à Rua Monsenhor Salviano Pinto, 707 – Centro–Quixeramobim – CE.

20.11. O edital poderá ser obtido na sala da Comissão de Licitação, localizada à Rua Monsenhor Salviano Pinto, 707, Centro – CEP 63800-000 – Quixeramobim-Ce, nos horários de 08:00 às 12:00 horas, ficando os autos do presente processo administrativo de TOMADA DE PREÇO à disposição para vistas e conferência dos interessados.

20.11.1. O referido edital e seus anexos estão disponíveis no (s) seguinte (s) sítio (s) virtual (is): www.tce.ce.gov.br.

20.12. O Projeto Básico poderá ser examinado por qualquer interessado na sede da Comissão de Licitação da Prefeitura de Quixeramobim.

20.13. Todas as normas inerentes às contratações do objeto deste Certame, discriminadas nos Anexos deste Instrumento Convocatório deverão ser minuciosamente observadas pelos licitantes quando da elaboração de suas propostas.

20.14. No interesse da Administração Municipal e sem que caiba às licitantes qualquer tipo de indenização, fica assegurado a autoridade competente:

- a) Alterar as condições, a qualquer tempo, no todo ou em parte, da presente licitação, dando ciência aos interessados na forma da legislação vigente.

Quixeramobim-CE, 27 de dezembro de 2023.

ANTONIO CLIDENOR GENUINO DE MEDEIROS
ORDENADOR(A) DE DESPESAS
SECRETARIA DE DESENVOLVIMENTO URBANO E INFRAESTRUTURA



Governo Municipal de
QUIXERAMOBIM



ANEXO I

PROJETO DE ENGENHARIA



República Federativa do Brasil - Estado do Ceará



PREFEITURA MUNICIPAL DE QUIXERAMOBIM

DRENAGEM NO BAIRRO EDMILSON CORREIA DE VASCONCELOS

QUIXERAMOBIM - CE

VOLUME ÚNICO - PROJETO BÁSICO

LISTA DE ABREVIATURAS, SIGLAS E SÍMBOLOS



A	Área da Bacia de Contribuição
ABNT	Associação Brasileira de Normas Técnicas
AMMOC	Associação dos Municípios do Meio Oeste Catarinense
BSTC	Bueiro Simples Tubular de Concreto
C	Coefficiente de Deflúvio
CBR	California Bearing Rati – Índice de Suporte de Carga
cm	Centímetro
cm ²	Centímetro Quadrado
DER	Departamento de Estradas de Rodagem
CREA	Conselho Regional de Engenharia e Arquitetura e Agronomia
FCK	Resistência Característica do Concreto
h	Horas
I	Inclinação
Im	Intencidade Média das Chuvas
l	Litro
m	Metro
m ²	Metro Quadrado
mm	Milímetros
mm/h	Milímetros por hora
Mpa	Mega Pascal
nº	Número
Q	Vazão
SC	Santa Catarina
Ø	Diâmetro

1. IDENTIFICAÇÃO DO EMPREENDIMENTO

Este Memorial Descritivo tem por objetivo complementar os desenhos relativos ao projeto de Drenagem Pluvial na Rua SDO no bairro Edmilson Correia de Vasconcelos, localizadas na área periférica do município de Quixeramobim-Ce.



2. PROJETO

O Projeto refere-se à Drenagem Pluvial Superficial.

O Projeto compõe-se de:

- ⇒ Planta Baixa, e Drenagem Pluvial Transversal a Rua;
- ⇒ Detalhes bocas de BSTC 1000 cm;
- ⇒ Detalhes da caixa de inspeção de concreto;

Os projetos foram orientados conforme normas do DER/CE, no que se refere às especificações e materiais.

3. ESTUDOS TOPOGRÁFICOS

A locação foi efetuada de acordo com a utilização de estação total com leitura em prisma e a utilização do GPS para a obtenção das coordenadas geográficas locais.

4. PROJETO GEOMÉTRICO

O projeto geométrico foi desenvolvido tendo por base as características técnicas preconizadas nas Normas para Projetos Geométricos de Logradouros Urbanos, e foi ordenado aos elementos básicos reconhecidos pelos Estudos Topográficos.

5. CARACTERÍSTICAS GERAIS

O projeto de drenagem foi elaborado com vistas ao estabelecimento dos dispositivos necessários para a captação, interceptação e condução das águas superficiais, objetivando conduzi-las para locais de deságues seguro, sem comprometer o pavimento e terrenos que margeiam as ruas.

Fica desde já esclarecido que o critério usado para classificar e quantificar as microbacias para sua respectiva avaliação foi feito "in loco" por corpo técnico.

Isso ocorre devido a impossibilidade da prefeitura realizar ensaios geológicos e pedológicos, estudos geotécnicos do local e levantamento hidrográficos das bacias hidrográficas.

Para justificar a decisão de projetar utilizando como coeficiente de escoamento superficial "runoff", arbitrou-se, com respeito ao tipo de descrição da área, ficando sempre a favor da segurança sem correr riscos no dimensionamento dos tubos.

5.1 DIMENSIONAMENTO

$Q = C \times im \times A$ onde $Q =$ vazão de dimensionamento em lts/segundo
 $C =$ coeficiente de escoamento
 $im =$ intensidade média das chuvas
 $A =$ Área da bacia de contribuição

Definição dos dados:

- $im =$ Valor das precipitações para 60 mm de recorrência, tirado de mapas de isoietas da região = 60 mm/h = 0,06 m/h
- $C =$ coeficiente de deflúvio, para regiões onduladas = 0,40
- $A =$ Área da bacia de contribuição, em nosso projeto tratamento situação conjunta dependendo das características da rua, pois como a rua encontra-se em uma mesma bacia e como mencionamos anteriormente fizemos um trabalho em campo para dimensionarmos as tubulações para a situação mais crítica, o que proporcionará uma segurança com tempo de recorrência de 10 anos.

O diâmetro da tubulação, para cada rua esta demonstrada no projeto específico juntamente.

5.2 DIMENSIONAMENTO DA BACIA PARA CADA RUA:

$$Q = \left(\frac{C \times im \times A}{3600} \right) = \frac{m^3}{s}$$

Resolvendo-se a fórmula, obtemos:

$$D = 0,80 \text{ e } 1,00 \text{ m}$$

A rede de águas foi dividido em partes onde foram adotados tubos de 800mm e 1000mm, conforme projeto em anexo.

A tubulação existe permanecera da mesma forma, pois atende a demanda pluvial.

5.3 JUSTIFICATIVA DO DIMENSIONAMENTO

De conformidade com os dados anteriormente relacionados, e calculando a vazão necessária para bacia, procurou-se dimensionar pela ocorrência mais crítica, o que proporcionará uma segurança com tempo de recorrência de 10 anos. Os diâmetros das tubulações para cada travessia estão demonstrados em projeto anexo.

6. DESTINO DAS ÁGUAS

Em nosso projeto, o deságüe das águas será em córrego existente, conforme mostrada no projeto.

7. ESPECIFICAÇÕES TÉCNICAS

7.1 CARACTERÍSTICAS GERAIS DA OBRA

Município: Quixeramobim-CE

Localização da Obra: Bairro Edmilson Correia - Quixeramobim - CE.

7.2 GENERALIDADES

As especificações contidas neste relatório se destinam a regulamentar as disposições do Sistema de Drenagem Urbana em rua do Bairro Edmilson Correia no município de Quixeramobim - CE.

7.3 DESCRIÇÃO DOS TRABALHOS E RESPONSABILIDADES

7.3.1 GENERALIDADES

Em qualquer uma das etapas de implantação das obras, os trabalhos serão executados pela Fiscalização e pelo Construtor (empresa ganhadora da licitação), que terão



encargos e responsabilidades distintas. Estas atribuições são descritas e definidas nos contratos.

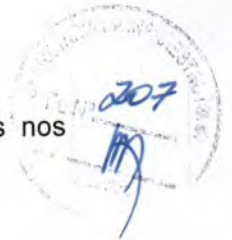

7.3.2 TERMOS E DEFINIÇÕES

Quando nas presentes especificações e em outros documentos do contrato figurarem as palavras, expressões ou abreviaturas, as mesmas deverão ser interpretadas como a seguir:

ESPECIFICAÇÕES - As instruções, diretrizes, exigências, métodos e disposições detalhadas quanto a maneira de execução dos trabalhos.

CAUSAS IMPREVISÍVEIS - São cataclismos, tais como inundações, incêndios e transformações geológicas bruscas, de grande amplitude; desastres e perturbações graves na ordem social, tais como motins e epidemias.

DIAS - Dias corridos do calendário, exceto se explicitamente indicado de outra maneira.

FORNECEDOR - Pessoa física ou jurídica fornecedora dos equipamentos, aparelhos e materiais a serem adquiridos pela ASSOCIAÇÃO.

ORDEM DE EXECUÇÃO DE SERVIÇOS - Determinações contidas nos contratos, para início e execução de serviços contratuais.

DESENHOS - Todas as plantas, perfis, seções, vistas, perspectivas, esquemas, diagramas ou reproduções que indiquem as características, dimensões e disposições das obras a executar.

CRONOGRAMA - Organização e distribuição dos diversos prazos para execução das Obras a que será proposto pelo Concorrente submetido a aprovação da PREFEITURA.

OBRAS - Conjunto de estruturas de caráter permanente que o Construtor terá de executar de acordo com o Contrato.

DOCUMENTO DO CONTRATO - Conjunto de todos os documentos que definem e regulamentam a execução das obras, compreendendo os editais de concorrência, especificações, o projeto executivo, a proposta do Construtor, o cronograma ou quaisquer outros documentos suplementares que as façam necessários à execução das obras de acordo com as presentes especificações e as condições contratuais.

PROJETO TÉCNICO - Todos os desenhos de detalhamento de obras civis a executar e instalações que serão fornecidos ao Construtor em tempo hábil a lhe permitir o ataque dos serviços.

ABNT - Associação Brasileira de Normas Técnicas. Compreende as Normas (NB), Especificações (EB), Métodos (MB) e as Padronizações Brasileiras (PB).

ASTM - American Society for Testing and Materials.

USBR - United States Bureau of Reclamation

AWG - American Wire Gage.

BWG - British Wire Gage.

DNER - Departamento Nacional de Estradas de Rodagens.

PRAZOS - A não ser que designados de outra forma, prazos como usados na Documentação Contratual e nas Especificações, deverão ser compreendidos como contados em dias consecutivos, não se considerando os períodos chuvosos normais, ou seja os que estejam na média dos últimos 20 anos, para reinvidicações de prorrogação de prazos ou outras de qualquer natureza, decorrentes do referido fenômeno.

DIÁRIO DA OBRA - Livro em que se registra sistematicamente as ocorrências, as autorizações vinculadas as atividades de serviços expedidas pela FISCALIZAÇÃO e darás significativas para a Obra e de conclusões de etapas ordinárias de serviços, constituindo-se em um dos veículos oficiais de comunicação entre CONTRATANTE, CONSTRUTORA e FISCALIZAÇÃO.

DATAS SIGNIFICATIVAS - Datas estabelecidas pela CONTRATANTE, através da FISCALIZAÇÃO, para definir conclusões de etapas fundamentais para conclusão de serviços que possam gerar dependências com outras atividades, que a critério da FISCALIZAÇÃO, tenham que ser obrigatoriamente cumpridas para garantir os prazos contratuais e as condições temporárias de segurança das diversas fases, etapas e estruturas das obras.

PILHA DE ESTOQUE - Armazenamento temporário de materiais que a ajuizamento da FISCALIZAÇÃO, sejam necessários para aproveitamento posteriores.

ÁREAS DE BOTA-FORA - Locais ou depósitos de materiais que por condições de qualidade e/ou excesso não sejam de interesse para utilização em qualquer atividade vinculada às obras e que devem por indicação da FISCALIZAÇÃO, serem convenientemente espalhados e tratados em locais adequados.

TRATAMENTO DE BOTA-FORA - Espalhamento dos materiais não aproveitáveis, em locais estratégicos e adequados, estabelecidos pela FISCALIZAÇÃO, TAIS COMO DEPRESSÕES DO TERRENO

7.3.3 ENCARGOS E RESPONSABILIDADES DO CONSTRUTOR (Empresa Ganhadora da Licitação)

Os encargos e responsabilidades do construtor serão aqueles que se encontram descritos a seguir.

7.3.3.1 CONHECIMENTO DAS OBRAS

O construtor deve estar plenamente informado de tudo o que se relaciona com a



A handwritten signature in blue ink is located at the bottom right of the page.

natureza e localização das obras, suas condições gerais, locais e tudo o mais que possa influir sobre estas: sua execução, conservação e custo, especialmente no que diz respeito a transporte, aquisição, manuseio e armazenamento de materiais; disponibilidade de mão-de-obra, água e energia elétrica; vias de comunicação; instabilidades e variações meteorológicas; vazões dos cursos d'água e suas flutuações de nível; conformação e condições do terreno; tipo dos equipamentos necessários; facilidades requeridas antes ou durante as execuções das obras; e outros assuntos a respeito dos quais seja possível obter informações e que possam de qualquer forma interferir na execução, conservação e no custo das obras contratadas.

O construtor deve estar plenamente informado de tudo o que se relaciona com os tipo, qualidades e quantidades dos materiais que se encontram na superfície do solo e subsolo, até o ponto em que essa informação possa ser obtida por meio de reconhecimento e investigação dos locais das obras.

De modo a facilitar o conhecimento das obras a serem construídas todos os relatórios que compõem o projeto se encontram a disposição do construtor. Entretanto em nenhum caso serão concedidos reajustes de quaisquer tipos de ressarcimentos que sejam alegados pelo construtor tomando por base o desconhecimento parcial ou total das obras a executar.

7.3.3.3 LOCAÇÃO DAS OBRAS

A locação das obras será encargo do construtor.

Será executada com auxílio topográfico em conformidade com as cotas e larguras e inclinações apresentadas pelo projeto de terraplenagem e greide de pavimentação.

7.3.3.4 EXECUÇÃO DAS OBRAS

A execução das obras será responsabilidade do construtor que deverá, entre outras, se encarregar das seguintes tarefas:

Fornecer todos os materiais, mão-de-obra e equipamentos necessários a execução dos serviços e seus acabamentos.

Controlar as águas durante a construção por meio de bombeamento ou quaisquer outras providências necessárias.

Construir todas as obras de acordo com estas especificações e projeto.

Adquirir, armazenar e colocar na obra todos os materiais necessários ao desenvolvimento dos trabalhos.

Adquirir e colocar na obra todos os materiais constantes das listas de material.

Permitir a inspeção e o controle por parte da fiscalização, de todos os serviços, materiais e equipamentos, em qualquer época e lugar, durante a construção das obras. Tais

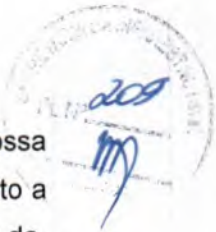

Handwritten signature in blue ink.

inspeções não isentam o construtor das obrigações contratuais e das responsabilidades legais, dos termos do artigo 1245 do código civil brasileiro.

A execução das obras seguirá em todos os seus pormenores as presentes especificações, bem como os desenhos do projeto técnico, que serão fornecidos em cópias ao construtor, em tempo hábil para a execução das obras, e que farão parte integrante do contrato.

Todos os detalhes das obras que constarem destas especificações sem estarem nos desenhos, ou que, estando nos desenhos, não constem explicitamente destas especificações, deverão ser executados e/ou fornecidos pelo construtor como se constassem de ambos os documentos.

O construtor se obriga a executar quaisquer trabalhos de construção que não estejam eventualmente detalhados ou previstos nas especificações ou desenho, direta ou indiretamente, mas que sejam necessários a devida realização das em apreço, de modo tão completo como se estivessem particularmente delineados e escritos. O construtor empenhar-se-á em executar tais serviços em tempo hábil para evitar atrasos em outros trabalhos que deles dependam.

7.3.3.5 ADMINISTRAÇÃO DAS OBRAS

O construtor compromete-se a manter, em caráter permanente, a frente dos serviços, um engenheiro civil de reconhecida capacidade, e um substituto, escolhidos por eles e aceitos pela FISCALIZAÇÃO. O primeiro terá a posição de residente e representará o construtor, sendo todas as instruções dadas a ele válidas como sendo ao próprio construtor. Esses representantes, além de possuírem os conhecimentos e capacidade profissional requerida, deverão ter autoridade suficiente para resolver qualquer assunto relacionado com as obras a que se refere a presente especificação. O residente só poderá ser substituído com o prévio conhecimento e aprovação da FISCALIZAÇÃO.

O construtor será inteiramente responsável por tudo quanto for pertinente ao pessoal necessário à execução dos serviços e particularmente:

Pelo cumprimento da legislação social em vigor no Brasil.

Pela proteção de seu pessoal contra acidentes de trabalho, adotando para tanto as medidas necessárias para prevenção dos mesmos.

Pelo afastamento, no prazo de 24 (vinte e quatro) horas, de qualquer empregado seu, cuja permanência nos serviços seja julgada inconveniente aos interesses da FISCALIZAÇÃO.

Pelo transporte ao local das obras, de seu pessoal.

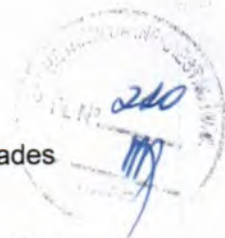

7.3.3.6 CRITÉRIOS DE MEDIÇÃO

Somente serão medidos os serviços quando previstos em contrato, no projeto ou expressamente autorizados pelo contratante e ainda, desde que executado mediante e de acordo com a "ordem de serviço" e o estabelecido nestas especificações.

7.3.3.7 INSTALAÇÃO E MANUTENÇÃO DO CANTEIRO DE OBRAS, ACAMPAMENTOS E ESTRADAS DE SERVIÇO E OPERAÇÃO

Será feita a implantação e manutenção de todas as instalações, máquinas, ferramentas, veículos e pessoal necessário à correta e completa execução das obras.

A construção e manutenção do canteiro, bem como de sua eventual ampliação em função das necessidades de prazos de execução será de inteira responsabilidade do Construtor.

Ficará ainda a seu encargo a construção e conservação das estradas necessárias ao acesso e a exploração de empréstimos e de quaisquer outras estradas de serviços que se façam necessárias, assim como a conservação ou melhoramento das estradas já existentes.

Todos os canteiros e instalações deverão dispor de suficientes recursos materiais e técnicos, inclusive pessoal especializado, visando poder prestar assistência rápida e eficiente ao seu equipamento, de modo a não ficar prejudicado o bom andamento dos serviços. Além disto, todos os canteiros e equipamentos deverão permanecer em perfeitas condições de asseio e, após a conclusão dos trabalhos, deverão ser removidas todas as instalações, sucatas e detritos de modo a restabelecer o bom aspecto local.

As instalações do canteiro e métodos a serem empregados deverão ser submetidos a aprovação da fiscalização, cabendo ao construtor o transporte, montagem e desmontagem de todos os equipamentos, máquinas e ferramentas bem como despesas diretas e indiretas relacionadas como a colocação e retirada do canteiro, de todos os elementos necessários ao bom andamento dos serviços.

A aprovação da fiscalização relativa a organização e as instalações dos canteiros propostos pelo construtor não eximirá, este último em caso de algum, de todas as responsabilidades inerentes a perfeita realização das obras no tempo previsto.

7.3.3.8 PROTEÇÃO DAS OBRAS, EQUIPAMENTOS E MATERIAIS

O construtor deverá a todo momento proteger e conservar todas as instalações, equipamentos, maquinário, instrumentos, provisões e materiais de qualquer natureza, assim como todas as obras executadas até sua aceitação final pela fiscalização.

O construtor responsabilizar-se-á durante a vigência do contrato até a entrega definitiva das obras conexas, estações de bombeamento, fundações de obras, zonas de empréstimo e demais zonas onde a presença da água afete a qualidade da construção,



ainda que elas não estejam indicadas nos desenhos nem tenham sido determinadas pela fiscalização.

Deverá também prover e manter nas obras, equipamentos suficientes para as emergências possíveis de ocorrer durante a execução das obras.

A aprovação pela fiscalização, do plano de trabalho e a autorização para que execute qualquer outro trabalho com o mesmo fim, não exime o construtor de sua responsabilidade quanto a este. Por conseguinte, deverá Ter cuidado para executar as obras e trabalhos de controle da água, durante a construção, de modo a não causar danos que se produzam em decorrência destes trabalhos.

7.3.3.9 REMOÇÃO DE TRABALHOS DEFEITUOSOS OU EM DESACORDO COM O PROJETO E/OU ESPECIFICAÇÕES

Qualquer material ou trabalho executado, que não satisfaça às especificações ou que difira do indicado nos desenhos do projeto ou qualquer trabalho não previsto, executado sem autorização escrita da fiscalização serão considerados como não aceitáveis ou não autorizados, devendo o construtor remover, reconstruir ou substituir o mesmo em qualquer parte da obra comprometida pelo trabalho defeituoso, ou não autorizado, sem direito a qualquer pagamento extra.

Qualquer omissão ou falta por parte da fiscalização em rejeitar algum trabalho que não satisfaça as condições do projeto ou das especificações não eximirá o construtor da responsabilidade em relação a estes.

LOCAÇÃO E ABERTURA DE VALAS

A tubulação deverá ser locada de acordo com o projeto respectivo, admitindo-se certa flexibilidade na escolha definitiva de sua posição em função das peculiaridades da obra.

A vala deve ser escavada de modo a resultar uma seção retangular. Caso o solo possua coesão suficiente para permitir a estabilidade das paredes, admitem-se taludes inclinados.

A largura da vala deverá obedecer ao projeto, contida na planilha de calculo da rede de drenagem, estas serão escavadas segundo a linha do eixo, obedecendo ao projeto. A escavação será feita pelo processo mecânico ou manual julgado mais eficiente.

O material escavado será colocado de um lado da vala, de tal modo que, entre a borda da escavação e o pé do monte de terra, fique pelo menos um espaço de 40 cm.

A Fiscalização poderá exigir escoramento das valas abertas para o assentamento das tubulações.

O escoramento poderá ser do tipo contínuo ou descontínuo a juízo da Fiscalização.



213
M

MOVIMENTO DE TERRA

VALA

A vala deve ser escavada de modo a resultar uma seção retangular. Caso o solo não possua coesão suficiente para permitir a estabilidade das paredes, admiti-se taludes inclinados a partir do dorso do tubo, desde que não ultrapasse o limite de inclinação de 1:4 quando então deverá ser feito o escoramento pelo Construtor.

Nos casos em que este recurso não seja aplicável, pela grande profundidade das escavações, pela consistência do solo, pela proximidade de edifícios, nas escavações em vias e calçadas etc., serão aplicados escoramentos conforme determinação por parte da fiscalização.

Os serviços de escavação poderão ser executados manual ou mecanicamente. A definição da forma como serão executadas as escavações ficará a critério da fiscalização e/ou projeto em função do volume, situação da superfície e subsolo, posição das valas e rapidez pretendida para execução dos serviços e outros pareceres técnicos julgados pertinentes.

Nos casos de escavações em rocha, serão utilizados explosivos, e para tanto o Construtor deverá dispor de pessoal especializado.

O material retirado (exceto rocha e entulho de calçada) será aproveitado para o reaterro, devendo-se portanto, depositá-lo em distância mínima de 0,40 m da borda da vala, de modo a evitar o seu retorno para o interior da mesma. A terra será, sempre que possível, colocada em um dos lados da vala.

Quando a escavação for mecânica, as valas deverão Ter o seu fundo regularizado manualmente, antes do assentamento da tubulação.

As valas deverão ser abertas e fechadas no mesmo dia, principalmente nos locais de grande movimento, travessias e acessos. Quando não for possível, tomar os devidos cuidados para evitar acidentes.

As valas serão escavadas com a mínima largura possível e para efeito de medição, salvo casos especiais, devidamente verificados e justificados pela FISCALIZAÇÃO, tais como: Terrenos acidentados, obstáculos superficiais, ou mesmos subterrâneos, serão consideradas as larguras de 0,50 m e as profundidades de projeto.

NATUREZA DO MATERIAL DE ESCAVAÇÃO

Material de 1ª categoria

Terra em geral, piçarra, rocha mole em adiantado estado de decomposição, seixos rolados ou não, com diâmetro máximo inferior a 0,15 m ou qualquer que seja o teor de umidade que possuam susceptíveis de serem escavados com equipamentos de

A -

terraplenagem dotados de lâminas ou enxadas, enxadão ou extremidades alongadas se for manualmente.

214
M

Material de 2ª categoria

Material com resistência a penetração mecânica inferior ao granito, argila dura, blocos de rocha inferior a 0,5 m³, matacões e pedras de diâmetro médio de 15 cm, rochas compactadas em decomposição susceptíveis de serem extraídas com o emprego de equipamentos de terraplenagem apropriados, com o uso combinado de rompedores pneumáticos.

Material de 3ª categoria

Rochas são materiais encontrados na natureza que só podem ser extraídos com o emprego de perfuração e explosivos. A desagregação da rocha é obtida utilizando-se da força de expansão dos gases devido à explosão. Enquadramos as rochas duras com as rochas compactas vulgarmente denominadas, cujo volume de cada bloco seja superior a 0,50 m³ proveniente de rochas graníticas, ganisse, sienito, grés ou calcário duro e rocha de dureza igual ou superior a do granito.

Neste tipo de extração dois problemas importantíssimos chamam a atenção: vibração e lançamentos produzidos pela explosão. A vibração é resultado do número de furos efetuados na rocha com martetele pneumático e ainda do tipo de explosivos e espoletas utilizados. Para reduzir a extensão, usa-se uma rede para amortecer o material da explosão. Deve ser adotado técnica de perfurar a rocha com as perfuratrizes em pontos ideais de modo a obter melhor rendimento de volume expandido, evitando-se o alargamento desnecessário, o que denominamos de derrocamento.

Estas cautelas devem fazer parte de um plano de fuga elaborado pela contratada onde possam estar indicados: as cargas, os tipos de explosivos, os tipos de ligações, as espoletas, método de detonação, fonte de energia (se for o caso).

As escavações com utilização de explosivos deverão executadas por profissional devidamente habilitado e deverão ser tomadas pelo menos as seguintes precauções:

A aquisição, o transporte e a guarda dos explosivos deverão ser feitas obedecendo as prescrições legais que regem a matéria.

As cargas das minas deverão ser reguladas de modo que o material por elas expelidas não ultrapassem a metade da distância do desmonte à construção mais próxima. A detonação da carga explosiva é precedida e seguida de sinais de alerta.

Destinar todos os cuidados elementares quanto á segurança dos operários, transeuntes, bens móveis, obras adjacentes e circunvizinhas e para tal proteção usar malha de cabo de aço, painéis etc. para impedir que os materiais sejam lançados à distância. Essa

D

malha protetora deve Ter a dimensão de 4 m x 3 vezes a largura da cava, usando-se o seguinte material: moldura em cabo de aço de ¾", malha de 5/8". A malha é quadrada com 10 cm de espaçamento.

A malha é presa com a moldura, por braçadeira de aço parafusada e por ocasião do fogo deverá ser adiantada nos bordos cobrindo a cava.

Como auxiliares serão empregados também uma bateria de pneus para amortecimento da expansão dos materiais.

A carga das minas deverá ser feita somente quando estiver para ser detonada e jamais na véspera e sem a presença do encarregado do fogo (Blaster).

Devido a irregularidades no fundo da vala proveniente das explosões é indispensável a colocação de material que regulariza a área para assentamento da tubulação. Este material será: areia, pó de pedra ou outro de boa qualidade com predominância arenosa.

A escavação em pedra solta ou rocha terá sua profundidade acrescida em até 15 cm para a colocação de colchão (lastro ou berço) de material selecionado totalmente isento de pedra.

Reaterro compactado

Os reaterros para serviços de Rede de Drenagem Urbana sera executado, com material remanescente das escavações, à execução do solo de 2ª categoria (parcial) e escavação em rocha.

O material deverá ser limpo, isento de matéria orgânica, raízes, rocha, moledo, ou entulho, espalhado em camadas sucessivas de: 0,20 m se apiloadas manualmente; 0,4 m, se apiloadas através de compactador tipo sapo mecânico ou placa vibratória ou similar. Em solos arenosos consegue-se boa compactação com inundação da vala.

O reaterro deverá envolver completamente a tubulação, não sendo tolerados vazios sob a mesma; a compactação das camadas mais próximas à tubulação deverá ser executada cuidadosamente, de modo a não causar danos material assente.

O reaterro deverá ser executado logo em seguida ao assentamento dos tubos, não sendo permitidos que as valas permaneçam abertas de um dia para o outro, salvo casos autorizados pela fiscalização, sendo que para isso, serão deixados espaços suficientes, de acordo com instruções específicas dos órgão competentes.

Os serviços de abertura de valas devem ser programados de acordo com a capacidade de assentamento de tubulações, de forma a evitar que, no final da jornada de trabalho, valas permaneçam abertas por falta de tubulações assentadas.

A compactação deverá ser executada até atingir-se o máximo de densidade possível e ao final da compactação, será deixado o excesso de material, sobre a superfície das valas, para compensar o efeito da acomodação do solo natural ou pelo tráfego de veículos.

265
M
A

Somente após a devida compactação, será observado que o tráfego de veículos não seja prejudicado, pela formação de buracos nos leitos das pistas, o que será evitado fazendo-se periodicamente a restauração da pavimentação.

7.4 – SISTEMA DE DRENAGEM

7.4.1 – TUBOS DE CONCRETO ARMADO

Os tubos de concreto de seção circular para bueiros devem ser do tipo, classe e dimensões indicadas no projeto e devem atender exigências da NBR 8890(1).

Os tubos devem satisfazer às seguintes condições gerais: possuir ponta e bolsa, eixo retilíneo perpendicular aos planos das duas extremidades, seção transversal circular, espessura uniforme, superfícies internas e externas suficientemente lisas, não possuir trincas, fraturas, retoques ou pinturas, produzir som típico de tubo não trincado quando percutidos com martelo leve, ter em caracteres legíveis gravados no concreto, o nome ou marca do fabricante, diâmetro nominal, a classe a que pertencem ou a resistência do tubo, a data de fabricação e um número para rastreamento de todas as suas características de fabricação.

Não é admitida a instalação de bueiros diretamente sobre o fundo das valas. Para seu assentamento devem ser sempre construídos berços de apoio com pedra britada ou com concreto, com dimensões e características de acordo com os projetos padrão.

Para bueiros tubulares com berço de concreto, a primeira etapa de concretagem deve ser realizada até altura tal que permita o assentamento dos tubos com nas bolsas e em pontos intermediários colocados nos tubos, de modo a mantê-los na cota prevista em projeto.

As juntas dos tubos de concreto destinados a águas pluviais devem ser rígidas, de argamassa de cimento e areia de traço mínimo 1:3. A argamassa que não for empregada em até 45 minutos após a preparação deve ser descartada.

Os tubos devem ser assentados de montante para a jusante, de acordo com o alinhamento e elevações indicadas no projeto, e com as bolsas montadas no sentido contrário ao fluxo de escoamento.

O controle geométrico da execução de bueiros deve ser feito através de levantamentos topográficos, auxiliados por gabaritos para verificação dos elementos geométricos das canalizações. O alinhamento dos tubos não devem ter variação maior que 2° (dois graus).

O controle do nivelamento do fundo da vala de escavação, da largura da vala e do berço de concreto para assentamento dos bueiros deve ser feito em intervalos máximos de 5,0 m.

216
M

D.

O nivelamento do berço de concreto admite tolerância de $\pm 0,5$ cm com relação às notas de serviço.

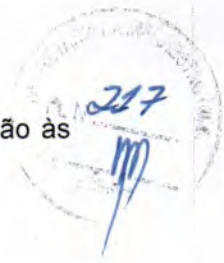

7.4.2 – BOCAS DE BUEIRO

As alas "bocas de bueiro" são dispositivos a serem executados junto as redes laterais, em áreas urbanizadas, com o objetivo de captar as águas pluviais e conduzi-las a rede condutora.

Os serviços a serem executados são:

- a) escavação e remoção do material existente, de forma a comportar a "boca-de-bueiro" prevista, sendo estes executados sobre a canalização;
- b) execução das paredes em concreto, conectando-a a rede condutora e ajustando o (s) tubo (s) de entrada e/ou saída à alvenaria executada, através de rejunte com argamassa;
- c) Correção de meio-fio, quando necessário.
- d) As alas de bueiro serão executadas sobre a geratriz inferior da tubulação.
- e) As bocas de bueiro terão as seguintes dimensões conforme indicado em planilha orçamentaria a mesmas poderão ter uma variação na sua altura conforme as características e a necessidade do terreno no local.

7.4.3 – POÇO DE VISITA

Poços de vista são os dispositivos auxiliares implantados nas redes de águas pluviais, a fim de possibilitar a ligação das bocas-de lobo à rede coletora e permitir as mudanças de direção, de declividade e dos diâmetros de tubos empregados, além de propiciar acesso para efeito de limpeza e inspeção da rede, devendo, para isso, ser instalados em pontos convenientes.

São constituídos por uma câmara similar às caixas de ligação e passagem, a qual é acoplada uma chaminé protegida por uma tampa.

As etapas executivas são as seguintes:

Câmara dos Poços de Visitas Compactação da superfície resultante da escavação das valas da rede coletora, no local de instalação do poço de visita;

Instalação da forma do fundo da câmara, e dos tubos da rede coletora e/ou conexão à boca-de-lobo;

Execução do fundo, sucedida da instalação das formas das paredes da caixa em concreto;

Execução das paredes da caixa em concreto; Retirada das formas das paredes e fundo;

Instalação das formas e armaduras da tampa, e concretagem "in loco". ou conforme

A handwritten signature in blue ink is located in the bottom right corner of the page. The signature is stylized and appears to be 'D.' followed by a flourish.

projeto;

Retiradas das formas da tampa, através do orifício da chaminé.



Chaminé dos Poços de Visita

Execução do corpo da chaminé, com tudo de concreto de 600mm ou de acordo com o projeto;

Execução da escada interna tipo "marinheiro", com aço CA-25 de 16mm dobrado, chumbada no corpo da chaminé;

O tampão de ferro fundido será de ferro fundido dúctil DN 600 mm CL-300.

A handwritten signature in blue ink is located in the bottom right corner of the page. The signature is stylized and appears to be a set of initials or a name.



249
M

COMPOSIÇÃO DA ADMINISTRAÇÃO DA OBRA	PROP: PREFEITURA MUNICIPAL DE QUIXERAMOBIM
	OBRA: CONSTRUÇÃO DE REDE DE DRENAGEM NO BAIRRO EDMILSON CORREIA DE VASCONCELOS
	LOCAL: BAIRRO EDMILSON CORREIA DE VASCONCELOS - QUIXERAMOBIM - CE
	DATA: 01/12/2023

ITEM	INSUMO	DESCRIÇÃO	UNID.	QUANT.	PREÇO UNIT. (R\$)	PREÇO TOTAL (R\$)
1.0	18584	ENGENHEIRO JÚNIOR (COM ENCARGOS INCLUSOS)	HxMÊS	0,20	17.326,01	3.465,20
2.0	18590	ENCARREGADO GERAL/MESTRE DE OBRA (COM ENCARGOS INCLUSOS)	HxMÊS	0,40	6.171,03	2.468,41

TOTAL GERAL S/ BDI (R\$)	5.933,61
QUANTIDADE DE MESES	1,00
VALOR POR MES	5.933,61
TOTAL GERAL C/ BDI (R\$)	7.559,42
PERCENTUAL GLOBAL	2,48%

A



MEMORIAL DE
CALCULO

PROP: PREFEITURA MUNICIPAL DE QUIXERAMOBIM
OBRA: CONSTRUÇÃO DE REDE DE DRENAGEM NO BAIRRO EDMILSON CORREIA DE VASCONCELOS
LOCAL: BAIRRO EDMILSON CORREIA DE VASCONCELOS - QUIXERAMOBIM - CE
DATA: 01/12/2023

220
m

2.1. C1937 - PLACA PADRÃO DE OBRA (M2)

			QTD
3,00*4,00		12,00000000	12,00
			12,00

2.2. C2876 - LOCAÇÃO E NIVELAMENTO DE REDE DE ESGOTO/EMISSÁRIO/DRENAGEM (M)

			QTD
TRECHO 01 88,00		88,00000000	88,00
TRECHO 02 120,00		120,00000000	120,00
TRECHO 03 73		73,00000000	73,00
			281,00

2.3. C2102 - RASPAGEM E LIMPEZA DO TERRENO (M2)

			QTD
TRECHO 01 88,00*4		352,00000000	352,00
TRECHO 02 120,00*4		480,00000000	480,00
TRECHO 03 73,00*4		292,00000000	292,00
			1.124,00

3.1. C1267 - ESCAVAÇÃO MECAN. CAMPO ABERTO EM TERRA EXCETO ROCHA ATÉ 2M (M3)

			QTD
TRECHO 01 88,00*1,00*1,50		132,00000000	132,00
TRECHO 02 120,00*1,00*1,50		180,00000000	180,00
TRECHO 03 73,00*1,00*1,50		109,50000000	109,50
			421,50

3.2. C0095 - APILOAMENTO DE PISO OU FUNDO DE VALAS C/MAÇO DE 30 A 60 KG (M2)

			QTD
TRECHO 01 88,00*1,50		132,00000000	132,00
TRECHO 02 120,00*1,50		180,00000000	180,00
TRECHO 03 73,00*1,50		109,50000000	109,50
			421,50

3.3. C2920 - REATERRO C/COMPACTAÇÃO MECÂNICA, E CONTROLE, MATERIAL DA VALA (M3)

			QTD
TRECHO 01 88,00*1,50*0,50		66,00000000	66,00
TRECHO 02 120,00*1,50*0,50		90,00000000	90,00
TRECHO 03 73,00*1,50*0,50		54,75000000	54,75
			210,75

4.1. C0829 - CONCRETO CICLÓPICO FCK 10 MPa COM AGREGADO PRODUZIDO (S/TRANSP) (M3)

			QTD
TRECHO 01 88,00*1,50*0,30		39,60000000	39,60
TRECHO 02 120,00*1,50*0,30		54,00000000	54,00
TRECHO 03 73,00*1,50*0,30		32,85000000	32,85
			126,45

4.2. C0104 - AQUISIÇÃO, ASSENT. E REJUNT. DE TUBO DE CONCRETO ARMADO D= 100cm (M)

			QTD
TRECHO 03 73,00		73,00000000	73,00
			73,00

4.3. C0108 - AQUISIÇÃO, ASSENT. E REJUNT. DE TUBO DE CONCRETO ARMADO D=80cm (M)

			QTD
TRECHO 01 88		88,00000000	88,00
TRECHO 02 120		120,00000000	120,00
			208,00

A. S.



2024
11/17

PLANILHA DE SERVIÇOS | **PROP: PREFEITURA MUNICIPAL DE QUIXERAMOBIM**
OBRA: CONSTRUÇÃO DE REDE DE DRENAGEM NO BAIRRO EDMILSON CORREIA DE VASCONCELOS
LOCAL: BAIRRO EDMILSON CORREIA DE VASCONCELOS - QUIXERAMOBIM - CE
DATA: 01/12/2023

028.1 - DESONERADA - TABELA UNIFICADA SEINFRA

QUANTITATIVOS RESUMO				
ITEM	CÓDIGO	DESCRIÇÃO DOS SERVIÇOS	UNID.	QUANT.
1		ADMINISTRAÇÃO DA OBRA		
1.1		ADMINISTRAÇÃO DA OBRA	MÊS	1,00
2		SERVIÇOS PRELIMINARES		
2.1	C1937	PLACA PADRÃO DE OBRA	M2	12,00
2.2	C2872	LOCAÇÃO DA OBRA COM AUXÍLIO TOPOGRÁFICO (ÁREA >5000 M2)	HA	281,00
2.3	C2102	RASPAGEM E LIMPEZA DO TERRENO	M2	1.124,00
3		MOVIMENTO DE TERRA		
3.1	C1267	ESCAVAÇÃO MECAN. CAMPO ABERTO EM TERRA EXCETO ROCHA ATÉ 2M	M3	421,50
3.2	C0095	APILOAMENTO DE PISO OU FUNDO DE VALAS C/MAÇO DE 30 A 60 KG	M2	421,50
3.3	C2920	REATERRO C/COMPACTAÇÃO MECÂNICA, E CONTROLE, MATERIAL DA VALA	M3	210,75
4		OBRAS DE DRENAGEM		
4.1	C0829	CONCRETO CICLÓPICO FCK 10 MPa COM AGREGADO PRODUZIDO (S/TRANSP)	M3	126,45
4.2	C0104	AQUISIÇÃO, ASSENT. E REJUNT. DE TUBO DE CONCRETO ARMADO D= 100cm	M	73,00
4.3	C0108	AQUISIÇÃO, ASSENT. E REJUNT. DE TUBO DE CONCRETO ARMADO D=80cm	M	208,00
4.4	C0423	BOCA DE BUEIRO SIMPLES TUBULAR D= 100cm	UN	1,00
4.5	C0408	BOCA DE BUEIRO SIMPLES CAPEADO (1.00 X 1.00m)	UN	2,00
4.6	C2018	POÇO DE VISITA DE ALVENARIA P/ GALERIA DE ÁGUAS PLUVIAIS DIAM. = 1m E PROFUNDIDADE= 2m	UN	1,00

Di



Governo Municipal de
QUIXERAMOBIM
FUNDADO EM 1919

332
187

ORÇAMENTO CONSOLIDADO	PROP: PREFEITURA MUNICIPAL DE QUIXERAMOBIM
	OBRA: CONSTRUÇÃO DE REDE DE DRENAGEM NO BAIRRO EDMILSON CORREIA DE VASCONCELOS
	LOCAL: BAIRRO EDMILSON CORREIA DE VASCONCELOS - QUIXERAMOBIM - CE
	DATA: 01/12/2023

028.1 - DESONERADA - TABELA UNIFICADA SEINFRA

ITEM	CÓDIGO	DESCRIÇÃO DOS SERVIÇOS	UNID.	QUANT.	PREÇO UNIT. S/ BDI INCLUSO (R\$)	PREÇO UNIT. C/ BDI (27.40%) INCLUSO (R\$)	TOTAL PARCIAL (R\$)
1		ADMINISTRAÇÃO DA OBRA					7.560,00
1,1		ADMINISTRAÇÃO DA OBRA	%	100,00	59,34	75,60	7.560,00
2		SERVIÇOS PRELIMINARES					10.236,37
2,1	C1937	PLACA PADRÃO DE OBRA	M2	12,00	183,41	233,66	2.803,92
2,2	C2876	LOCAÇÃO E NIVELAMENTO DE REDE DE ESGOTO/EMISSIONÁRIO/DRENAGEM	M	281,00	2,27	2,89	812,09
2,3	C2102	RASPAGEM E LIMPEZA DO TERRENO	M2	1.124,00	4,62	5,89	6.620,36
3		MOVIMENTO DE TERRA					25.719,93
3,1	C1267	ESCAVAÇÃO MECAN. CAMPO ABERTO EM TERRA EXCETO ROCHA ATÉ 2M	M3	421,50	2,78	3,54	1.492,11
3,2	C0095	APILOAMENTO DE PISO OU FUNDO DE VALAS C/MAÇO DE 30 A 60 KG	M2	421,50	31,38	39,98	16.851,57
3,3	C2920	REATERRO C/COMPACTAÇÃO MECÂNICA, E CONTROLE, MATERIAL DA VALA	M3	210,75	27,47	35,00	7.376,25
4		PAVIMENTAÇÃO DO SISTEMA VIÁRIO					261.088,47
4,1	C0829	CONCRETO CICLÓPICO FCK 10 MPa COM AGREGADO PRODUZIDO (S/TRANSP)	M3	126,45	534,45	680,89	86.098,54
4,2	C0104	AQUISIÇÃO, ASSENT. E REJUNT. DE TUBO DE CONCRETO ARMADO D= 100cm	M	73,00	514,00	654,84	47.803,32
4,3	C0108	AQUISIÇÃO, ASSENT. E REJUNT. DE TUBO DE CONCRETO ARMADO D=80cm	M	208,00	419,37	534,28	111.130,24
4,4	C0423	BOCA DE BUEIRO SIMPLES TUBULAR D= 100cm	UN	1,00	2.346,16	2.989,01	2.989,01
4,5	C0408	BOCA DE BUEIRO SIMPLES CAPEADO (1.00 X 1.00m)	UN	2,00	2.054,44	2.617,36	5.234,72
4,6	C2018	POÇO DE VISITA DE ALVENARIA P/ GALERIA DE ÁGUAS PLUVIAIS DIAM = 1m E PROFUNDIDADE= 2m	UN	1,00	6.148,07	7.832,84	7.832,64
TOTAL GERAL							304.604,77

[Handwritten signature]



2023

M

COMPOSIÇÃO DO BDI	PROP: PREFEITURA MUNICIPAL DE QUIXERAMOBIM
	OBRA: CONSTRUÇÃO DE REDE DE DRENAGEM NO BAIRRO EDMILSON CORREIA
	LOCAL: BAIRRO EDMILSON CORREIA DE VASCONCELOS - QUIXERAMOBIM - CE
	DATA: 01/12/2023

COD	DESCRIÇÃO	%
	DESPESAS INDIRETAS	
AC	ADMINISTRAÇÃO CENTRAL	3,80
DF	DESPESAS FINANCEIRAS	1,02
R	RISCOS	0,50
	TOTAL DAS DESPESAS INDIRETAS	5,32
	BENEFÍCIO	
S+G	GARANTIA/SEGUROS	0,32
L	LUCRO	7,10
	TOTAL DOS BENEFÍCIOS	7,42
I	IMPOSTOS	
	PIS	0,65
	COFINS	3,00
	ISS	3,00
	CPRB (4,5%, APENAS QUANDO TIVER DESONERAÇÃO INSS)	4,50
	TOTAL DOS IMPOSTOS	11,15
	BDI =	27,40%

D-

CRONOGRAMA FÍSICO - FINANCEIRO
PROP: PREFEITURA MUNICIPAL DE QUIXERAMOBIM
OBRA: CONSTRUÇÃO DE REDE DE DRENAGEM NO BAIRRO EDMILSON CORREIA DE VASCONCELOS
LOCAL: BAIRRO EDMILSON CORREIA DE VASCONCELOS - QUIXERAMOBIM - CE
DATA: 01/12/2023

ITEM	DESCRIÇÃO	%	VALOR (R\$)	30 DIAS		60 DIAS		90 DIAS		120 DIAS		150 DIAS		180 DIAS	
				%	VALOR (R\$)	%	VALOR (R\$)	%	VALOR (R\$)	%	VALOR (R\$)	%	VALOR (R\$)	%	VALOR (R\$)
1,0	ADMINISTRAÇÃO DA OBRA	2%	7.560,00	100,00%	7.560,00										
2,0	SERVIÇOS PRELIMINARES	3%	10.236,37	100,00%	10.236,37										
3,0	MOVIMENTO DE TERRA	8%	25.719,93	100,00%	25.719,93										
4,0	OBRAS DE DRENAGEM	86%	261.088,47	100,00%	261.088,47										
TOTAL GERAL DA OBRA C/ BDI (R\$)			304.604,77	304,604,77											
TOTAL ACUMULADO			304.604,77	304.604,77											

224

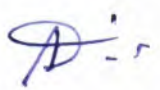

2025
11/11

ENCARGOS FINANCEIROS	PROP: PREFEITURA MUNICIPAL DE QUIXERAMOBIM
	OBRA: CONSTRUÇÃO DE REDE DE DRENAGEM NO BAIRRO EDMILSON CORREIA DE VASCONCELOS
	LOCAL: BAIRRO EDMILSON CORREIA DE VASCONCELOS - QUIXERAMOBIM - CE
	DATA: 01/12/2023

COD	DESCRIÇÃO	HORISTA %	MENSALISTA %
A	GRUPO A		
A1	INSS	0,00	0,00
A2	SESI	1,50	1,50
A3	SENAI	1,00	1,00
A4	INCRA	0,20	0,20
A5	SEBRAE	0,60	0,60
A6	Salário Educação	2,50	2,50
A7	Seguro Contra Acidentes de Trabalho	3,00	3,00
A8	FGTS	8,00	8,00
A9	SECONCI	0,00	0,00
	TOTAL	16,80	16,80

B	GRUPO B		
B1	Repouso Semanal Remunerado	17,85	0,00
B2	Feriados	3,71	0,00
B3	Auxílio - Enfermidade	0,87	0,66
B4	13º Salário	11,03	8,33
B5	Licença Paternidade	0,07	0,05
B6	Faltas Justificadas	0,74	0,56
B7	Dias de Chuvas	1,59	0,00
B8	Auxílio Acidente de Trabalho	0,11	0,08
B9	Férias Gozadas	12,35	9,33
B10	Salário Maternidade	0,04	0,03
	TOTAL	48,36	19,04

C	GRUPO C		
C1	Aviso Prévio Indenizado	5,52	4,17
C2	Aviso Prévio Trabalhado	0,13	0,10
C3	Férias Indenizadas	1,72	1,30
C4	Depósito Rescisão Sem Justa Causa	2,87	2,17
C5	Indenização Adicional	0,46	0,35
	TOTAL	10,70	8,09

D	GRUPO D		
D1	Reincidência de Grupo A sobre Grupo B	8,12	3,20
D2	Reincidência de Grupo A sobre Aviso Prévio Trabalhado e Reincidência do FGTS sobre Aviso Prévio Indenizado	0,46	0,35
	TOTAL	8,58	3,55

A + B + C + D = 84,44 47,48

Handwritten signature



226
M

COMPOSIÇÕES CUSTO	PROP: PREFEITURA MUNICIPAL DE QUIXERAMOBIM
	OBRA: CONSTRUÇÃO DE REDE DE DRENAGEM NO BAIRRO EDMILSON CORREIA DE VA
	LOCAL: BAIRRO EDMILSON CORREIA DE VASCONCELOS - QUIXERAMOBIM - CE
	DATA: 01/12/2023

1.1. - ADMINISTRAÇÃO DA OBRA (%)

Não Oficial	FONTE	UNID	COEFICIENTE	PREÇO UNITÁRIO	TOTAL
	ADMINISTRAÇÃO DA OBRA	%	1,00000000	R\$ 59,34	R\$ 59,34
TOTAL Não Oficial:					R\$ 59,34
VALOR:					R\$ 59,34
VALOR BDI (27.40%):					R\$ 16,26
VALOR COM BDI:					R\$ 75,60

2.1. C1937 PLACAS PADRÃO DE OBRA (M2)

Material	FONTE	UNID	COEFICIENTE	PREÇO UNITÁRIO	TOTAL	
I0537	CHAPA DE AÇO GALVANIZADA ESP. 0.3MM	SEINFRA	M2	1,02000000	R\$ 39,0300	R\$ 39,8106
I1100	ESMALTE SINTETICO	SEINFRA	L	1,00000000	R\$ 31,8800	R\$ 31,8800
I1691	PONTALETE / BARROTE DE 3"x3"	SEINFRA	M	4,50000000	R\$ 16,0900	R\$ 72,4050
I1725	PREGO 15X15 (1,1/4" x 13) (APROXIMADAMENTE 672UN/KG)	SEINFRA	KG	0,15000000	R\$ 15,9900	R\$ 2,3985
TOTAL Material:					R\$ 146,4941	

Mão de Obra	FONTE	UNID	COEFICIENTE	PREÇO UNITÁRIO	TOTAL	
I2543	SERVENTE	SEINFRA	H	2,00000000	R\$ 18,4600	R\$ 36,9200
TOTAL Mão de Obra:					R\$ 36,9200	
VALOR:					R\$ 183,41	
VALOR BDI (27.40%):					R\$ 50,25	
VALOR COM BDI:					R\$ 233,66	

2.2. C2876 LOCAÇÃO E NIVELAMENTO DE REDE DE ESGOTO/EMISSÁRIO/DRENAGEM (M)

Equipamento Custo Horário	FONTE	UNID	COEFICIENTE	PREÇO UNITÁRIO	TOTAL	
I0758	NIVEL (CHP)	SEINFRA	H	0,01500000	R\$ 1,1752	R\$ 0,0176
I0775	TEODOLITO (CHP)	SEINFRA	H	0,01500000	R\$ 2,3202	R\$ 0,0348
I0786	VEÍCULO UTILITÁRIO KOMBI (CHP)	SEINFRA	H	0,01500000	R\$ 78,0891	R\$ 1,1713
TOTAL Equipamento Custo Horário:					R\$ 1,2237	

Mão de Obra	FONTE	UNID	COEFICIENTE	PREÇO UNITÁRIO	TOTAL	
I0037	AJUDANTE	SEINFRA	H	0,03000000	R\$ 19,1000	R\$ 0,5730
I2445	TOPOGRAFO	SEINFRA	H	0,01500000	R\$ 31,5200	R\$ 0,4728
TOTAL Mão de Obra:					R\$ 1,0458	
VALOR:					R\$ 2,27	
VALOR BDI (27.40%):					R\$ 0,62	
VALOR COM BDI:					R\$ 2,89	

2.3. C2102 RASPAGEM E LIMPEZA DO TERRENO (M2)

Mão de Obra	FONTE	UNID	COEFICIENTE	PREÇO UNITÁRIO	TOTAL	
I2543	SERVENTE	SEINFRA	H	0,25000000	R\$ 18,4600	R\$ 4,6150
TOTAL Mão de Obra:					R\$ 4,6150	
VALOR:					R\$ 4,62	
VALOR BDI (27.40%):					R\$ 1,27	
VALOR COM BDI:					R\$ 5,89	

3.1. C1267 ESCAVAÇÃO MECAN. CAMPO ABERTO EM TERRA EXCETO ROCHA ATÉ 2M (M3)

Equipamento Custo Horário	FONTE	UNID	COEFICIENTE	PREÇO UNITÁRIO	TOTAL
---------------------------	-------	------	-------------	----------------	-------

Handwritten signature

10779	TRATOR DE ESTEIRAS C/LAMINA E ESC. HP 155 (CHP)	SEINFRA	H	0,01000000	R\$ 277,5820	R\$ 2,7758
TOTAL Equipamento Custo Horário:						R\$ 2,7758
VALOR:						R\$ 2,78
VALOR BDI (27.40%):						R\$ 0,76
VALOR COM BDI:						R\$ 3,54

227
M

3.2. C0095 APOIAMENTO DE PISO OU FUNDO DE VALAS C/MAÇO DE 30 A 60 KG (M2)

Mão de Obra	FONTE	UNID	COEFICIENTE	PREÇO UNITÁRIO	TOTAL	
12543	SERVENTE	SEINFRA	H	1,70000000	R\$ 18,4600	
TOTAL Mão de Obra:						R\$ 31,3820
VALOR:						R\$ 31,38
VALOR BDI (27.40%):						R\$ 8,60
VALOR COM BDI:						R\$ 39,98

3.3. C2920 REATERRO C/COMPACTAÇÃO MECÂNICA, E CONTROLE, MATERIAL DA VALA (M3)

Equipamento Custo Horário	FONTE	UNID	COEFICIENTE	PREÇO UNITÁRIO	TOTAL	
10706	CAMINHÃO TANQUE 6.000 l (CHP)	SEINFRA	H	0,03500000	R\$ 181,9407	
10725	COMPACTADOR DE PLACA VIBRATÓRIA HP 7 (CHP)	SEINFRA	H	0,03500000	R\$ 49,0941	
TOTAL Equipamento Custo Horário:						R\$ 8,0862
Mão de Obra	FONTE	UNID	COEFICIENTE	PREÇO UNITÁRIO	TOTAL	
12543	SERVENTE	SEINFRA	H	1,05000000	R\$ 18,4600	
TOTAL Mão de Obra:						R\$ 19,3830
VALOR:						R\$ 27,47
VALOR BDI (27.40%):						R\$ 7,53
VALOR COM BDI:						R\$ 35,00

4.1. C0829 CONCRETO CICLÓPICO FCK 10 MPa COM AGREGADO PRODUZIDO (S/TRANSP) (M3)

Mão de Obra	FONTE	UNID	COEFICIENTE	PREÇO UNITÁRIO	TOTAL	
12391	PEDREIRO	SEINFRA	H	2,00000000	R\$ 24,1600	
12543	SERVENTE	SEINFRA	H	10,00000000	R\$ 18,4600	
TOTAL Mão de Obra:						R\$ 232,9200
Serviço	FONTE	UNID	COEFICIENTE	PREÇO UNITÁRIO	TOTAL	
C3268	CONCRETO P/VIBR., FCK=10MPa COM AGREGADO PRODUZIDO (S/TRANSP.)	SEINFRA	M3	0,70000000	R\$ 412,4700	
C3227	PEDRA DE MÃO/POLIÉDRICA	SEINFRA	M3	0,30000000	R\$ 42,6600	
TOTAL Serviço:						R\$ 301,5270
VALOR:						R\$ 534,45
VALOR BDI (27.40%):						R\$ 146,44
VALOR COM BDI:						R\$ 680,89

4.2. C0104 AQUISIÇÃO, ASSENT. E REJUNT. DE TUBO DE CONCRETO ARMADO D= 100cm (M)

Equipamento Custo Horário	FONTE	UNID	COEFICIENTE	PREÇO UNITÁRIO	TOTAL	
10746	GUINDASTE HIDRÁULICO SOBRE PNEUS HP 45 (CHP)	SEINFRA	H	0,13600000	R\$ 128,4306	
TOTAL Equipamento Custo Horário:						R\$ 17,4666
Material	FONTE	UNID	COEFICIENTE	PREÇO UNITÁRIO	TOTAL	
10109	AREIA MEDIA	SEINFRA	M3	0,01820000	R\$ 83,5800	
10805	CIMENTO PORTLAND	SEINFRA	KG	7,29000000	R\$ 0,7100	
12183	TUBO CONCRETO ARMADO, CLASSE PA-1, DN=1000MM (NBR 8890:2018)	SEINFRA	M	1,02000000	R\$ 419,0200	
TOTAL Material:						R\$ 434,0975
Mão de Obra	FONTE	UNID	COEFICIENTE	PREÇO UNITÁRIO	TOTAL	
12391	PEDREIRO	SEINFRA	H	1,40000000	R\$ 24,1600	
12543	SERVENTE	SEINFRA	H	1,55000000	R\$ 18,4600	
TOTAL Mão de Obra:						R\$ 62,4370
VALOR:						R\$ 514,00
VALOR BDI (27.40%):						R\$ 140,84
VALOR COM BDI:						R\$ 654,84

4.3. C0108 AQUISIÇÃO, ASSENT. E REJUNT. DE TUBO DE CONCRETO ARMADO D=80cm (M)

P.

Equipamento Custo Horário		FONTE	UNID	COEFICIENTE	PREÇO UNITÁRIO	TOTAL
I0746	GUINDASTE HIDRÁULICO SOBRE PNEUS HP 45 (CHP)	SEINFRA	H	0,05400000	R\$ 128,4306	R\$ 6,9353
TOTAL Equipamento Custo Horário:						R\$ 6,9353
Material		FONTE	UNID	COEFICIENTE	PREÇO UNITÁRIO	TOTAL
I0109	AREIA MEDIA	SEINFRA	M3	0,00970000	R\$ 83,5800	R\$ 0,8107
I0805	CIMENTO PORTLAND	SEINFRA	KG	3,89000000	R\$ 0,7100	R\$ 2,7619
I2187	TUBO CONCRETO ARMADO, CLASSE PA-1, DN= 800MM (NBR 8890:2018)	SEINFRA	M	1,02000000	R\$ 357,6100	R\$ 364,7622
TOTAL Material:						R\$ 368,3348
Mão de Obra		FONTE	UNID	COEFICIENTE	PREÇO UNITÁRIO	TOTAL
I2391	PEDREIRO	SEINFRA	H	1,00000000	R\$ 24,1600	R\$ 24,1600
I2543	SERVEENTE	SEINFRA	H	1,08000000	R\$ 18,4600	R\$ 19,9368
TOTAL Mão de Obra:						R\$ 44,0968
VALOR:						R\$ 419,37
VALOR BDI (27.40%):						R\$ 114,91
VALOR COM BDI:						R\$ 534,28

4.4. C0423 BOCA DE BUEIRO SIMPLES TUBULAR D= 100cm (UN)

Serviço		FONTE	UNID	COEFICIENTE	PREÇO UNITÁRIO	TOTAL
C0057	ALVENARIA DE PEDRA ARGAMASSADA (TRAÇO 1:4) C/AGREGADOS PRODUZIDOS (S/TRANSP)	SEINFRA	M3	3,39700000	R\$ 435,4200	R\$ 1.479,1217
C1402	FORMA PLANA CHAPA COMPENSADA RESINADA, ESP.= 10mm P/GALERIA E BUEIROS CAPEADOS	SEINFRA	M2	12,46000000	R\$ 69,5900	R\$ 867,0914
TOTAL Serviço:						R\$ 2.346,2131
VALOR:						R\$ 2.346,16
VALOR BDI (27.40%):						R\$ 642,85
VALOR COM BDI:						R\$ 2.989,01

4.5. C0408 BOCA DE BUEIRO SIMPLES CAPEADO (1.00 X 1.00m) (UN)

Serviço		FONTE	UNID	COEFICIENTE	PREÇO UNITÁRIO	TOTAL
C0057	ALVENARIA DE PEDRA ARGAMASSADA (TRAÇO 1:4) C/AGREGADOS PRODUZIDOS (S/TRANSP)	SEINFRA	M3	3,26400000	R\$ 435,4200	R\$ 1.421,2109
C1402	FORMA PLANA CHAPA COMPENSADA RESINADA, ESP.= 10mm P/GALERIA E BUEIROS CAPEADOS	SEINFRA	M2	9,10000000	R\$ 69,5900	R\$ 633,2690
TOTAL Serviço:						R\$ 2.054,4799
VALOR:						R\$ 2.054,44
VALOR BDI (27.40%):						R\$ 562,92
VALOR COM BDI:						R\$ 2.617,36

4.6. C2018 POÇO DE VISITA DE ALVENARIA P/ GALERIA DE ÁGUAS PLUVIAIS DIAM. = 1m E PROFUNDIDADE= 2m (UN)

Equipamento Custo Horário		FONTE	UNID	COEFICIENTE	PREÇO UNITÁRIO	TOTAL
I0682	BETONEIRA ELÉTRICA 580L (CHP)	SEINFRA	H	0,65600000	R\$ 25,1770	R\$ 16,5161
TOTAL Equipamento Custo Horário:						R\$ 16,5161
Material		FONTE	UNID	COEFICIENTE	PREÇO UNITÁRIO	TOTAL
I0163	AÇO CA-50	SEINFRA	KG	91,31000000	R\$ 7,1000	R\$ 648,3010
I0103	ARAME RECOZIDO N.18 BWG	SEINFRA	KG	1,59000000	R\$ 16,5300	R\$ 26,2827
I0109	AREIA MEDIA	SEINFRA	M3	1,27600000	R\$ 83,5800	R\$ 106,6481
I0280	BRITA	SEINFRA	M3	1,08300000	R\$ 100,5000	R\$ 108,8415
I0441	CAL HIDRATADA	SEINFRA	KG	69,99000000	R\$ 0,9600	R\$ 67,1904
I0805	CIMENTO PORTLAND	SEINFRA	KG	400,38000000	R\$ 0,7100	R\$ 284,2698
I0965	DESMOLDANTE PARA FORMAS	SEINFRA	L	0,54000000	R\$ 8,4500	R\$ 4,5630
I1094	ESCORA DE 20CM	SEINFRA	M	1,42000000	R\$ 11,2500	R\$ 15,9750
I1691	PONTALETE / BARROTE DE 3"x3"	SEINFRA	M	8,48000000	R\$ 16,0900	R\$ 136,4432
I1723	PRANCHA 3 X 16 CM	SEINFRA	M	12,65000000	R\$ 21,9300	R\$ 277,4145
I1349	PRANCHA 6 X 16 CM	SEINFRA	M	1,52000000	R\$ 34,8400	R\$ 52,9568
I1724	PREGO	SEINFRA	KG	2,65000000	R\$ 17,0000	R\$ 45,0500
I1846	SARRAFO DE 1"x4"	SEINFRA	M	4,84000000	R\$ 6,0500	R\$ 29,2820
I1916	TABUA DE 1" DE 3A. - L = 30cm	SEINFRA	M	8,97000000	R\$ 12,7700	R\$ 114,5469
I1931	TAMPÃO FERRO FUNDIDO PARA POÇO DE VISITA T-170	SEINFRA	UN	1,00000000	R\$ 1.105,6300	R\$ 1.105,6300
I2082	TIJOLO MACIÇO COMUM	SEINFRA	UN	1.022,00000000	R\$ 0,4700	R\$ 480,3400
TOTAL Material:						R\$ 3.503,7349

Mão de Obra		FORTE	UNID	COEFICIENTE	PREÇO UNITÁRIO	TOTAL
10040	AJUDANTE DE ARMADOR/FERREIRO	SEINFRA	H	6,35000000	R\$ 19,1000	R\$ 121,2850
10041	AJUDANTE DE CARPINTEIRO	SEINFRA	H	4,74000000	R\$ 19,1000	R\$ 90,5340
10121	ARMADOR/FERREIRO	SEINFRA	H	6,35000000	R\$ 24,1600	R\$ 153,4160
10498	CARPINTEIRO	SEINFRA	H	18,91000000	R\$ 24,1600	R\$ 456,8856
12391	PEDREIRO	SEINFRA	H	12,30000000	R\$ 24,1600	R\$ 297,1680
12543	SERVENTE	SEINFRA	H	81,72000000	R\$ 18,4600	R\$ 1.508,5512
TOTAL Mão de Obra:						R\$ 2.627,8198
VALOR:						R\$ 6.148,07
VALOR BDI (27.40%):						R\$ 1.684,57
VALOR COM BDI:						R\$ 7.832,64

229
M

D.

MAPA DE LOCALIZAÇÃO

DRENAGEM NO BAIRRO EDMILSON CORREIA DE VASCONCELOS

Luiz Thiago
Pedro Thiago Oliveira Ricardo
Engenheiro Civil
CREA-CE N. 323.329-D
Instituto Brasileiro de Cartografia

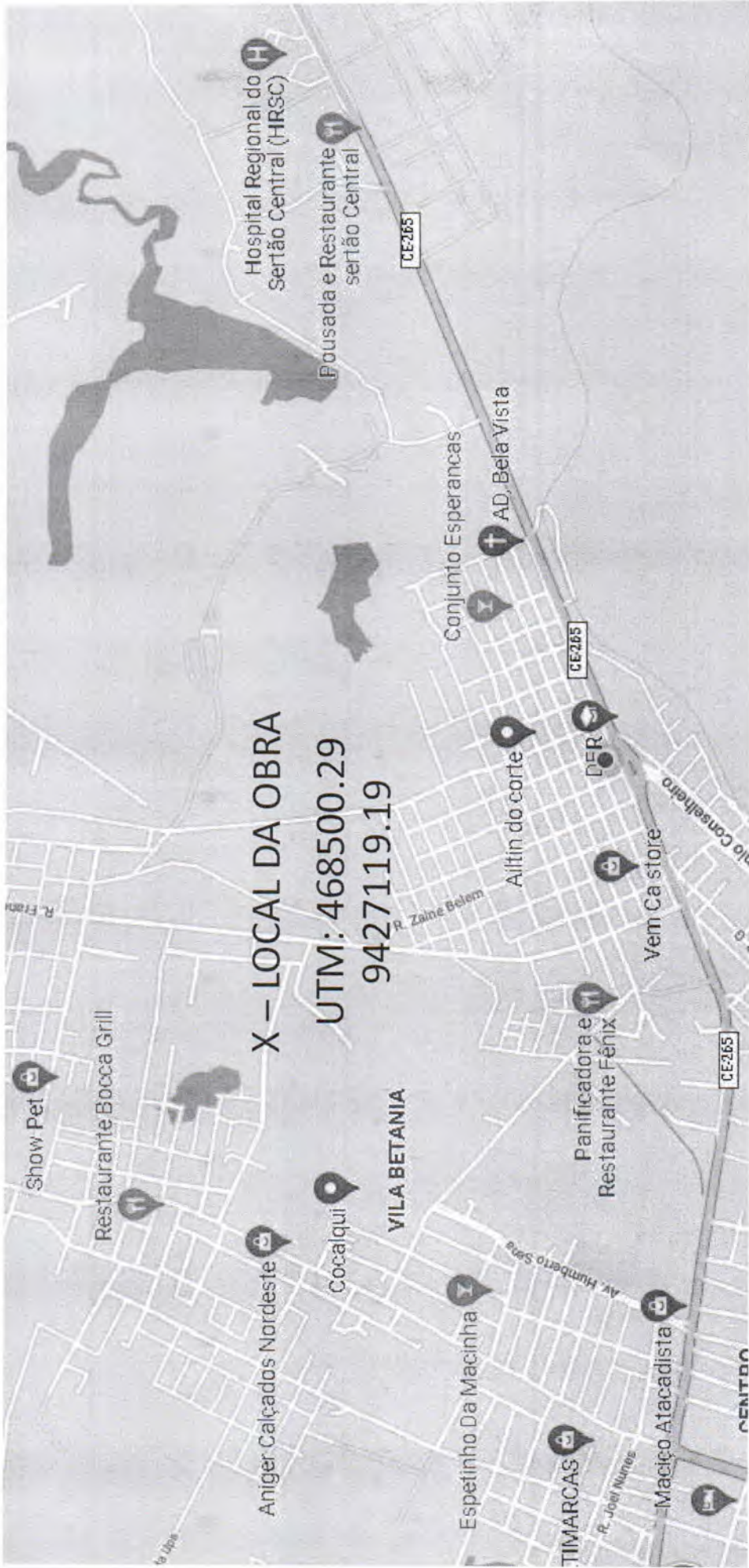

230
M

A

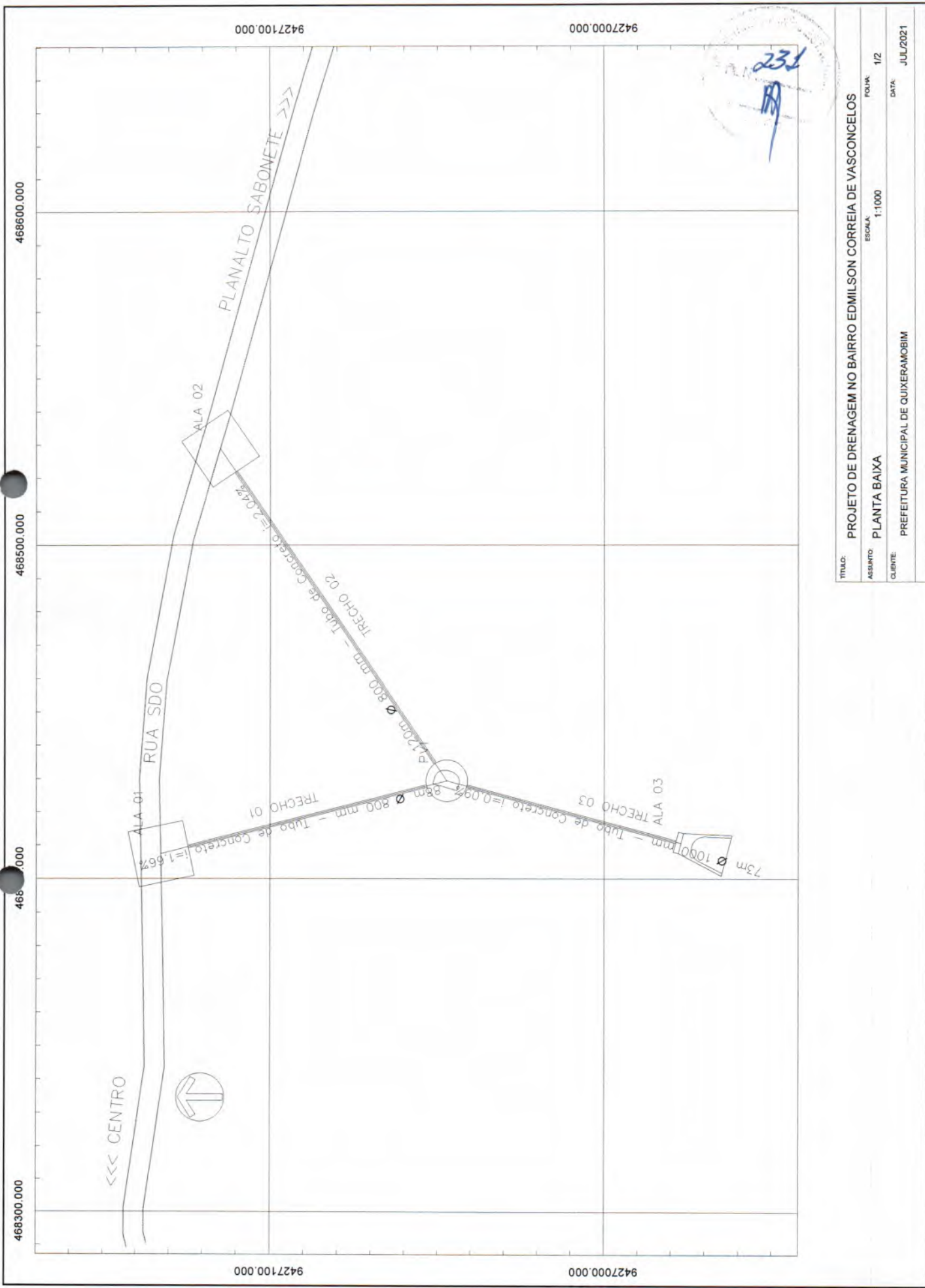

TÍTULO:	PROJETO DE DRENAGEM NO BAIRRO EDMILSON CORREIA DE VASCONCELOS		
ASSUNTO:	PLANTA BAIXA	ESCALA:	1:1000
CLIENTE:	PREFEITURA MUNICIPAL DE QUIXERAMOBIM	FOLHA:	12
		DATA:	JUL/2021

Handwritten signature or initials.

DETALHE CAIXA DE INSPEÇÃO TUBO DE 800mm

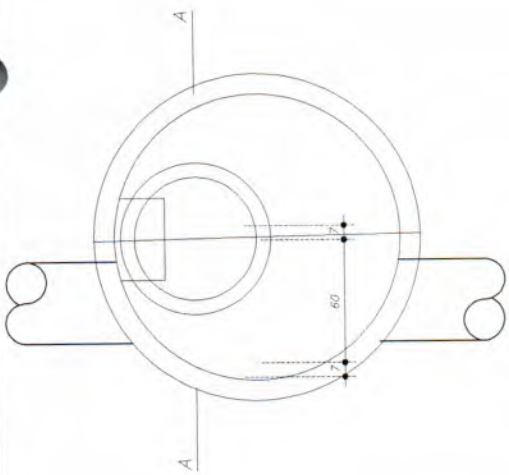

PLANTA BAIXA
ESCALA 1:20

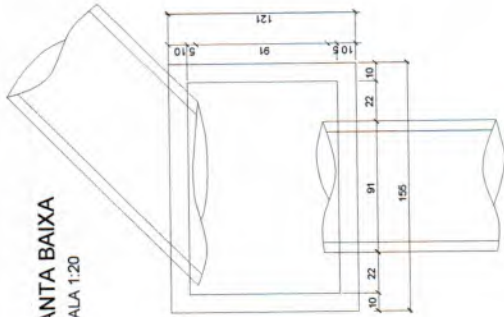

ESCALA 1:20

Tampa feita em concreto armado
com uma barra de ferro de 10mm
de diâmetro e 10cm de comprimento
de cada lado do pavimento acabado
Módulo de 10x10 DN=10mm

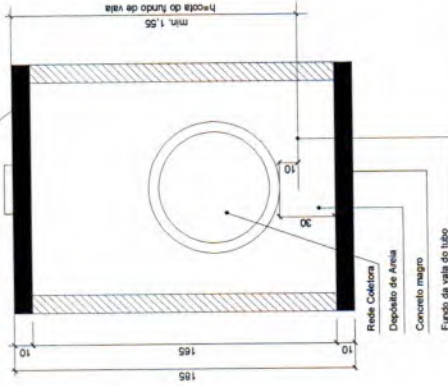

PLANTA

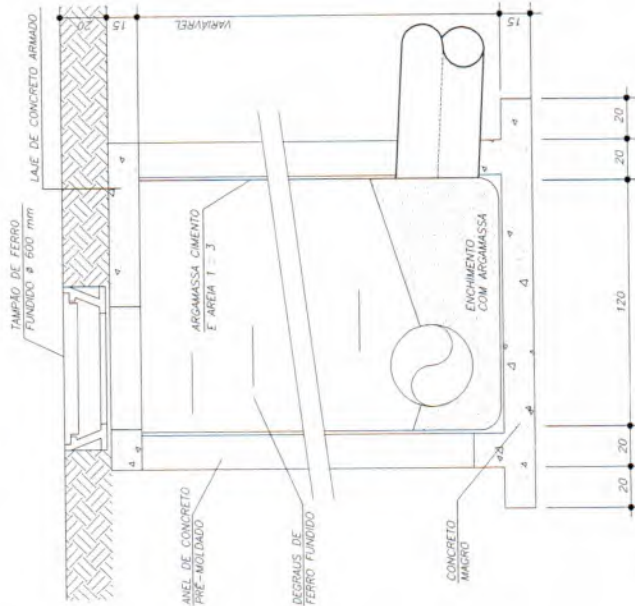

CORTE - A-A
POÇO DE VISITA - ÁGUAS PLUVIAIS
ESC.: 1:50

BOCA DE BUEIRO SIMPLES TUBULAR TUBO DE 1000mm

SEM ESCALA

PLANTA BAIXA

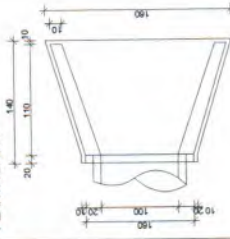

VISTA FRONTAL

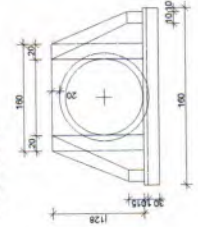

VISTA LATERAL

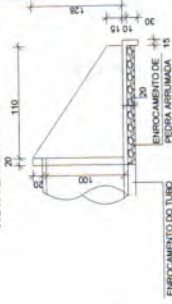

CONSUMO DE MATERIAIS POR METRO		
VOL. DE CONC.	VOL. DE ENR.	QTD. DE PEDRA ARRUMADA 15
0,559	0,338	4,27

ENFARCIMENTO DO TUBO

232
[Handwritten signature]

TÍTULO: PROJETO DE DRENAGEM NO BAIRRO EDMILSON CORREIA DE VASCONCELOS
 ASSINTE: DETALHAMENTO
 CLIENTE: PREFEITURA MUNICIPAL DE QUIXERAMOBIM
 ESCALA: INDICADA
 FOLHA: 2/2
 DATA: JUL/2021



Anotação de Responsabilidade Técnica - ART
Lei nº 6.496, de 7 de dezembro de 1977

CREA-CE



ART OBRA / SERVIÇO
Nº CE20210893508

Conselho Regional de Engenharia e Agronomia do Ceará

INICIAL

1. Responsável Técnico

LEONARDO NEVES PONTE

Título profissional: ENGENHEIRO CIVIL

RNP: 0612055256

Registro: 51143D CE

2. Dados do Contrato

Contratante: PREFEITURA MUNICIPAL DE QUIXERAMOBIM

RUA DR. ALVARO FERNANDES

Complemento:

Cidade: Quixeramobim

Bairro: CENTRO

UF: CE

CPF/CNPJ: 07.744.303/0001-68

Nº: 36/42

CEP: 63800000

Contrato: Não especificado

Celebrado em:

Valor: R\$ 2.000,00

Tipo de contratante: Pessoa Jurídica de Direito Público

Ação Institucional: NENHUMA - NÃO OPTANTE

3. Dados da Obra/Serviço

OUTROS BAIRRO EDMILSON CORREIA

Nº: S/N

Complemento:

Bairro: EDMILSON CORREIA

Cidade: QUIXERAMOBIM

UF: CE

CEP: 63800000

Data de Início: 05/07/2021

Previsão de término: 20/01/2022

Coordenadas Geográficas: -5.195014, -39.282561

Finalidade: Saneamento básico

Código: não especificado

Proprietário: PREFEITURA MUNICIPAL DE QUIXERAMOBIM

CPF/CNPJ: 07.744.303/0001-68

4. Atividade Técnica

14 - Elaboração

35 - Elaboração de orçamento > OBRAS HIDRÁULICAS E RECURSOS HÍDRICOS > SISTEMAS DE DRENAGEM PARA OBRAS CIVIS > DE SISTEMAS DE DRENAGEM PARA OBRAS CIVIS > #5.3.1.3 - CANAL

Quantidade

Unidade

1,00

un

80 - Projeto > OBRAS HIDRÁULICAS E RECURSOS HÍDRICOS > SISTEMAS DE DRENAGEM PARA OBRAS CIVIS > DE SISTEMAS DE DRENAGEM PARA OBRAS CIVIS > #5.3.1.3 - CANAL

1,00

un

18 - Fiscalização

60 - Fiscalização de obra > OBRAS HIDRÁULICAS E RECURSOS HÍDRICOS > SISTEMAS DE DRENAGEM PARA OBRAS CIVIS > DE SISTEMAS DE DRENAGEM PARA OBRAS CIVIS > #5.3.1.3 - CANAL

Quantidade

Unidade

1,00

un

Após a conclusão das atividades técnicas o profissional deve proceder a baixa desta ART

5. Observações

DRENAGEM NO BAIRRO EDMILSON CORREIA DE VASCONCELOS

6. Declarações

- Declaro que estou cumprindo as regras de acessibilidade previstas nas normas técnicas da ABNT, na legislação específica e no decreto n. 5296/2004.

7. Entidade de Classe

CLUBE DE ENGENHARIA DO CEARÁ (CEC)

LEONARDO NEVES PONTE:36995312368

Assinado de forma digital por

LEONARDO NEVES PONTE:36995312368

Dados: 2023.12.13 13:23:31 -03'00'

8. Assinaturas

Declaro serem verdadeiras as informações acima

LEONARDO NEVES PONTE - CPF: 369.953.123-68

Local

de

data

de

PREFEITURA MUNICIPAL DE QUIXERAMOBIM - CNPJ: 07.744.303/0001-68

9. Informações

* A ART é válida somente quando quitada, mediante apresentação do comprovante do pagamento ou conferência no site do Crea.

10. Valor

Valor da ART: R\$ 88,78

Registrada em: 24/11/2021

Valor pago: R\$ 88,78

Nosso Número: 8214984223

A autenticidade desta ART pode ser verificada em: <https://crea-ce.sitac.com.br/publico/>, com a chave: DwxwC
impresso em: 22/12/2021 às 08:32:48 por: , ip: 136.105.145.192

www.crea-ce.org.br

faleconosco@crea-ce.org.br

Tel: (85) 3453-5800

Fax: (85) 3453-5804



CREA-CE
Conselho Regional de Engenharia e Agronomia do Ceará



Handwritten signature



ANEXO I

PROJETO BASICO/TERMO DE REFERÊNCIA

1- ESPECIFICAÇÃO DO OBJETO:

1.1 - O presente termo tem como objeto o(a) **CONTRATAÇÃO DE EMPRESA VISANDO A OBRA DE DRENAGEM NO BAIRRO EDMILSON CORREIA DE VASCONCELOS, PARA ATENDER AS NECESSIDADES DA SECRETARIA DE DESENVOLVIMENTO URBANO E INFRAESTRUTURA NO MUNICÍPIO DE QUIXERAMOBIM/CE**, de acordo com memorial descritivo, planilha orçamentária (composição sintética), cronograma físico-financeiro, memória de cálculos, plantas (desenhos), planilha estimativa de composição de BDI, planilha de encargos sociais básicos e complementares, elaborados pelo(a) engenheiro(a) LEONARDO NEVES PONTES, inscrito(a) no CREA sob o nº51.143D, acompanhado da ART do Projeto, no qual fazem parte integrante deste termo.

2 - JUSTIFICATIVA:

2.1 - A execução da obra de drenagem no bairro Edmilson correia de Vasconcelos, tem por objetivo completar os desenhos relativos ao projeto de drenagem pluvial na Rua SDO no bairro Edmilson correia de Vasconcelos, localizadas na área periférica. Este empreendimento, será executado mediante celebração de Convênio firmado com a Prefeitura Municipal de Quixeramobim, visando otimizar e agilizar a utilização dos recursos disponibilizados pelo Governo do Estado através da Secretaria das Cidades.

3 - DA MODALIDADE DE LICITAÇÃO E REGIME DE CONTRATAÇÃO:

3.1 - A modalidade da licitação será TOMADA DE PREÇOS, em função do valor máximo estimado da contratação.

3.2 - A presente contratação adotará como regime de execução a **EMPREITADA POR PREÇO GLOBAL**.

4 - DAS ESPECIFICAÇÕES E QUANTITATIVOS DO OBJETO:

ITEM	DESCRIÇÃO	UNID.	QTD.	VALOR UNIT.	VALOR TOTAL
1	24921 - DRENAGEM NO BAIRRO EDMILSON CORREIA DE VASCONCELOS	UNIDADE	1,00	R\$ 304.604,77	R\$ 304.604,77
				TOTAL: R\$ 304.604,77	

5 - DAS MEDIDAS PRELIMINARES:



5.1 - Em documento específico Anexo ao Edital, são apresentados todos os procedimentos e especificações técnicas para a obra e serviço.

5.2 - Quaisquer materiais e/ou serviços que não estejam explicitamente discriminados nas Especificações Técnicas deverão obedecer às normas ou especificações elaboradas pela Associação Brasileira de Normas Técnicas – ABNT.

5.3 - Nenhuma obra poderá ser executada sem o respectivo projeto de arquitetura e/ou engenharia, o mesmo se aplicando as eventuais modificações que venham a ser identificadas como necessárias na fase de execução. Modificações de caráter emergencial, que não elevem o custo da obra, podem ser executadas desde que a fiscalização apresente justificativa por escrito, descrevendo as condições que impossibilitam aguardar a elaboração de um projeto específico e a solução técnica adotada.

5.4 - Em função de peculiaridades locais, os projetos de engenharia poderão incluir especificações técnicas complementares, as quais poderão inclusive contrariar recomendações constantes das Especificações Técnicas, desde que tecnicamente justificado.

6 - DO ESTUDO DO PROJETO EXECUTIVO:

6.1 - Antes da realização da Reunião para o início de obras, a Empresa executora e a CONTRATANTE deverão promover completa reavaliação técnica dos projetos, especificações, memorial descritivo e planilha orçamentária das obras, observando em especial os Métodos Construtivos, as Normas de Acessibilidade e as normas específicas dos órgãos fiscalizadores. Caso sejam observadas discrepâncias ou incorreções que exijam soluções extra canteiro de obra, as mesmas deverão ser encaminhadas através de documento hábil, ao conhecimento da chefia imediata, com sugestão de soluções, se for o caso.

7 - PRAZO DE EXECUÇÃO E RECEBIMENTO DAS OBRAS E SERVIÇOS:

7.1 - Os serviços deverão ser iniciados no prazo máximo de até **5 (cinco) dias**, contados da data de recebimento da Ordem de Serviço a ser emitida pela administração ou instrumento equivalente e rigorosamente de acordo com as especificações estabelecidas na proposta vencedora e no Projeto Básico, sendo que a não observância destas condições, implicará na não aceitação dos mesmos, sem que caiba qualquer tipo de reclamação ou indenização por parte da inadimplente.

7.2 - Os serviços contratados deverão ser executados no prazo de 180 (CENTO E OITENTA) DIAS, conforme cronograma físico-financeiro, parte integrantes deste termo.

7.2.1 - Os prazos de início da etapa de execução, de conclusão e de entrega admitem prorrogação, mantidas as demais cláusulas do Contrato e assegurada a manutenção de seu equilíbrio econômico-financeiro, desde que atenda os dispositivos da Lei Federal nº 8.666/93, alterada e consolidada, devidamente autuado em processo.



7.3 - O Objeto contratual deverá ser entregue de acordo com as etapas definidas no Cronograma Físico-Financeiro.

7.4 - A não observância destas condições implicará na não aceitação do objeto sem que caiba qualquer tipo de reclamação e/ou indenização por parte da CONTRATADA.

7.5 - Finalizada a obra, a Empresa executante solicita por meio de ofício a CONTRATANTE, que dará os encaminhamentos devidos, o TRP - Termo de Recebimento Provisório conforme regido no Contrato. Antes da emissão do TRP a obra será vistoriada. Caso seja detectada alguma não-conformidade até o término estipulado no TRP, deverá ser encaminhado um ofício a Empresa executora, contendo o Relatório de Pendências do TRP a serem corrigidas.

7.6 - Decorridos até 30 (trinta) dias após o término da obra, para a emissão do TRD - Termo de Recebimento Definitivo, será realizada uma vistoria por uma comissão composta pela CONTRATANTE e pela CONTRATADA.

7.7 - O Termo de Recebimento Definitivo somente será lavrado após apresentação, por parte da licitante vencedora, dos desenhos "AS BUILT", se houver necessidade e a critério do Setor de Engenharia, definitivamente aprovados pela Contratante, desde que o agente fiscalizador do contrato tenha aprovado a completa adequação do objeto aos termos contratuais.

7.8 - Constatada irregularidade no objeto contratual, a Administração, por meio do Agente Fiscalizador, sem prejuízo das penalidades cabíveis, deverá:

- a) se disser respeito à especificação, rejeitá-lo no todo ou em parte, determinando sua substituição/correção.
- b) na hipótese de substituição/correção, a Licitante vencedora deverá fazê-lo em conformidade com a indicação da Contratante, no prazo máximo de 10 (dez) dias da notificação por escrito, sem que isso implique em quaisquer ônus para a Contratante.
- c) se disser respeito à diferença de partes ou peças, determinar sua complementação.
- d) na hipótese de complementação, a Licitante vencedora deverá fazê-la em conformidade com a indicação da Contratante, no prazo máximo de 10 (dez) dias úteis da notificação por escrito, mantidos os preços inicialmente contratados.

8 - DAS CONDIÇÕES DE EXECUÇÃO:

8.1 - A execução da obra objeto deste termo deverá obedecer integral e rigorosamente aos projetos, especificações e detalhes que serão fornecimentos pela contratante ao construtor, na fase de licitação da obra, com todas as características necessárias à perfeita execução dos serviços.

8.2 - Compete à empreiteira fazer minucioso estudo, verificação e comparação de todos os desenhos do projeto arquitetônico, das especificações e demais documentos



integrantes da documentação técnica fornecida pelo contratante para a execução da obra.

8.3 - Dos resultados desta verificação preliminar deverá a empreiteira dar imediata comunicação escrita ao contratante, apontando discrepâncias, omissões ou erros que tenha observado, inclusive sobre qualquer transgressão às normas técnicas, regulamentos ou leis em vigor, de forma a serem sanados os erros, omissões ou discrepâncias que possam trazer embaraço ao perfeito desenvolvimento das obras.

8.4 - Fazem parte integrante deste Projeto Básico, independentemente de transcrição, todas as normas (NBRs) da Associação Brasileira de Normas Técnicas (ABNT), Decretos e Leis que tenham relação com os serviços objeto do contrato.

8.5 - Não será aceito objeto que esteja em desacordo com as especificações constantes do presente termo, devendo o fornecedor providenciar sua troca sem qualquer ônus para o Órgão Contratante, sujeitando-se ainda as sanções previstas.

8.6 - A execução do contrato não gerará vínculo empregatício entre os empregados da Contratada e a Administração, vedando-se qualquer relação entre estes que caracterize pessoalidade e subordinação direta.

8.7 - Nenhuma obra, reparo ou serviço a ser executado no subsolo, solo e espaço aéreo das vias ou logradouros públicos do Município de Quixeramobim, Estado do Ceará, quando cabível, poderá ser iniciado sem o prévio alvará, a ser expedido pelo órgão competente. O referido alvará deverá ser mantido no local da obra até sua conclusão.

8.8 - Deverão ser obedecidas às condicionantes da Licença Ambiental aplicáveis à obra, quando cabível, bem como dos pareceres técnicos que subsidiaram suas emissões, incluindo, mas não se limitando, a Resolução CONAMA nº 382/2006 - "Estabelece os limites máximos de emissão de poluentes atmosféricos para fontes fixas".

9 - DA ART DA OBRA:

9.1 - A Anotação de Responsabilidade Técnica - ART, é o registro do contrato (escrito ou verbal) entre o profissional da empresa executante e o Município de Quixeramobim, Estado do Ceará, e identifica os responsáveis pelos empreendimentos relativos à área tecnológica. A ART deverá ser apresentada após a assinatura do contrato, preferencialmente antes ou no início do desenvolvimento da atividade, para evitar a cobrança de multas. O Artigo 3º do Resolução nº425/98 do CONFEA determina que nenhuma obra ou serviço poderá ter início sem o registro da ART.

10 - DO DIÁRIO DE OBRAS:

10 - O livro Diário de Obra deverá ser aberto pela Empresa executante de acordo com o modelo previsto nas normas, contendo:

10.1 - Termo de abertura;



10.2 - Data de abertura até 10 (dez) dias úteis após o recebimento da Ordem de Serviço;

10.3 - Todas as folhas numeradas;

10.4 - Folhas em 03 (três) vias com a seguinte destinação:

- 01 (uma) via permanece no diário;
- 01 (uma) via para a Fiscalização de Obras; e
- 01 (uma) via para a Empresa executante.

10.5 - A escrituração do Diário de Obras deverá ser realizada pelo Fiscal da CONTRATANTE e o engenheiro residente, devendo o livro permanecer constantemente no local da obra

11 – DAS MEDIÇÕES E FORMA DE PAGAMENTO:

11.1 - As medições deverão ser elaboradas pela Empresa e serão compostas das seguintes partes:

- a) Planilhas dos serviços previstos, executados e acumulados;
- b) Memória de cálculo da medição;
- c) Relatórios de visita, caso necessário;
- d) Inventário fotográfico;
- e) Diário de obras.

11.2 - O pagamento será realizado, de acordo com as medições, com base nos serviços efetivamente executados e aprovados, de acordo com o Cronograma Físico Financeiro apresentado pela CONTRATADA, no prazo de até 30 (trinta) dias a contar da data do aceite da nota fiscal e/ou fatura, pela contratante, por meio do agente fiscalizador do contrato, desde que acompanhada de comprovação do recolhimento de encargos e tributos referentes ao serviço prestado e por meio das seguintes documentações:

I) Nota Fiscal/fatura discriminativa, em via única, devidamente autorizada pelo ordenador de despesas (pague-se) e atestada por servidor responsável pelo recebimento do objeto deste termo,

II) Certidão Conjunta Negativa de Débito quanto aos Tributos Federais e a Dívida Ativa da União (PGFN), com abrangência inclusive as contribuições sociais,

III) CRF - Certificado de Regularidade de FGTS, expedido pela Caixa Econômica Federal,



IV) CND emitida pela Secretaria da Fazenda Estadual,

V) CND emitida pelo município domiciliado, e,

VI) CND emitida pela Justiça Federal do Trabalho, emitida na forma da Lei Nº 12.440/2012.

11.3 - Somente serão pagas as obras/serviços, efetivamente executadas e materiais, efetivamente aplicados.

11.4 - Não será efetuado qualquer pagamento à CONTRATADA em caso de descumprimento das condições de habilitação e qualificação exigidas neste termo.

11.5 - É vedada a realização de pagamento antes da entrega do objeto ou se o mesmo não estiver de acordo com as especificações deste instrumento.

11.6 - Se o objeto não for executado conforme condições deste termo, o pagamento ficará suspenso até sua execução regular.

11.7 - Nenhum pagamento será efetuado à CONTRATADA, enquanto pendente de liquidação, qualquer obrigação financeira decorrente de penalidade ou inadimplência, sem que isso gere direito a reajustamento de preços.

11.8 - Para o ISSQN, este deverá ser destacado na nota fiscal/fatura, com indicação do valor a ser retido e a legislação municipal vigente que regulamenta referida tributação.

11.9 - Destaque-se que, na hipótese do item anterior, não obstante a responsabilidade do tomador, é dever da CONTRATADA apresentar o(s) documento(s) fiscal(is) em tempo hábil para que se proceda à retenção e recolhimento do referido imposto, cabendo à CONTRATADA arcar com eventuais despesas de mora a que der causa, nos termos deste item.

11.10 - A Contratante, por intermédio do seu agente fiscalizador ou substituto legal, terá prazo de 05 (cinco) dias úteis, a partir do recebimento da Nota Fiscal ou Fatura, para proceder ao aceite, providenciando a remessa desses documentos, devidamente atestados, ao Setor Competente.

11.11 - Compete ao agente fiscalizador do contrato certificar-se de que todos os documentos exigidos com a apresentação da nota fiscal/fatura ou recibo equivalente foram entregues pela CONTRATADA, antes de encaminhá-los ao Setor Competente para processamento.

11.12 - Toda a documentação exigida deverá ser apresentada em original ou por qualquer processo de reprografia, obrigatoriamente autenticada em cartório. Caso esta documentação tenha sido emitida pela internet, só será aceita após a confirmação de sua autenticidade.

12 - DO REAJUSTE E DO REEQUILÍBRIO ECONÔMICO-FINANCEIRO:



12.1 – Os preços são fixos e irrevogáveis no prazo de um ano contado da data limite para a apresentação das propostas.

12.1.1 – Dentro do prazo de vigência do contrato e mediante solicitação da contratada, os preços contratados poderão sofrer reajuste após o interregno de um ano, aplicando-se o índice econômico INCC (Índice Nacional da Construção Civil), ou outro índice em vigor, caso esse seja extinto, exclusivamente para as obrigações iniciadas e concluídas após a ocorrência da anualidade.

12.1.2 – Nos reajustes subsequentes ao primeiro, o interregno mínimo de um ano será contado a partir dos efeitos financeiros do último reajuste.

12.1.3 – No caso de atraso ou não divulgação do índice de reajustamento, o CONTRATANTE pagará à CONTRATADA a importância calculada pela última variação conhecida, liquidando a diferença correspondente tão logo seja divulgado o índice definitivo. Fica a CONTRATADA obrigada a apresentar memória de cálculo referente ao reajustamento de preços do valor remanescente, sempre que este ocorrer.

12.1.4 – Nas aferições finais, o índice utilizado para reajuste será, obrigatoriamente, o definitivo.

12.1.5 – Caso o índice estabelecido para reajustamento venha a ser extinto ou de qualquer forma não possa mais ser utilizado, será adotado, em substituição, o que vier a ser determinado pela legislação então em vigor.

12.1.6 – Na ausência de previsão legal quanto ao índice substituto, as partes elegerão novo índice oficial, para reajustamento do preço do valor remanescente, por meio de termo aditivo.

12.2 – Na hipótese de sobrevirem fatos imprevisíveis, ou previsíveis, porém de consequências incalculáveis, retardadores ou impeditivos da execução do ajustado, ou ainda, em caso de força maior, caso fortuito ou fato do príncipe, configurando área econômica extraordinária e extracontratual, poderá, mediante procedimento administrativo onde reste demonstrada tal situação e termo aditivo, ser restabelecida a relação que as partes pactuaram inicialmente entre os encargos da Contratada e a retribuição da Administração para a justa remuneração do fornecimento, objetivando a manutenção do equilíbrio econômico-financeiro inicial do contrato, na forma do artigo 65, II, "d" da Lei Federal nº 8.666/93, alterada e consolidada.

12.2.1 – Nos casos do item anterior, a CONTRATADA deverá demonstrar analiticamente a variação dos componentes dos custos do Contrato, devidamente justificada, sendo tal demonstração analisada pelo CONTRATANTE para verificação de sua viabilidade e/ou necessidade.

13 – DAS OBRIGAÇÕES DA CONTRATADA:

13.1 - Executar o objeto em conformidade com as condições deste instrumento.



13.2 - Manter durante toda a execução contratual, em compatibilidade com as obrigações assumidas, todas as condições de habilitação e qualificação exigidas na licitação.

13.3 - Aceitar, nas mesmas condições contratuais, os percentuais de acréscimos ou supressões limitadas ao estabelecido no §1º, do art. 65, da Lei Federal nº 8.666/1993, tomando-se por base o valor contratual.

13.4 - Responsabilizar-se pelos danos causados diretamente à contratante ou a terceiros, decorrentes da sua culpa ou dolo, quando da execução do objeto, não podendo ser arguido para efeito de exclusão ou redução de sua responsabilidade o fato de a contratante proceder à fiscalização ou acompanhar a execução contratual.

13.5 - Responder por todas as despesas diretas e indiretas que incidam ou venham a incidir sobre a execução contratual, inclusive as obrigações relativas a salários, previdência social, impostos, encargos sociais e outras providências, respondendo obrigatoriamente pelo fiel cumprimento das leis trabalhistas e específicas de acidentes do trabalho e legislação correlata, aplicáveis ao pessoal empregado na execução contratual.

13.6 - Prestar imediatamente as informações e os esclarecimentos que venham a ser solicitados pela contratante, salvo quando implicarem em indagações de caráter técnico, hipótese em que serão respondidas no prazo de 24 (vinte e quatro) horas.

13.7 - Refazer o serviço que comprovadamente apresente condições de defeito ou em desconformidade com as especificações deste termo, no prazo de 48 (quarenta e oito) horas, contados da sua notificação.

13.8 - Programar-se com a devida antecedência para atender as demandas, até o final do Contrato, para pronto atendimento do órgão contratante.

13.9 - Responsabilizar-se por todas as despesas decorrentes de defeitos ou outros vícios constatados nos serviços.

13.10 - Responsabilizar-se integralmente pela observância do dispositivo no título II, capítulo V, da CLT, e na Portaria n.º 3.460/77, do Ministério do Trabalho, relativos a segurança e higiene do trabalho, bem como a Legislação correlata em vigor a ser exigida.

13.11 - Assumir os ônus e responsabilidade pelo recolhimento de todos os tributos federais, estaduais e municipais que incidam ou venham a incidir sobre o objeto deste Projeto Básico.

13.12 - A Contratada deverá garantir a qualidade e segurança de todos os serviços fornecidos, com vista a evitar qualquer acidente ou sinistro.

13.13 - A Contratada deverá observar conduta adequada na utilização dos materiais, equipamentos, ferramentas e utensílios, objetivando a segurança do pessoal e material no local de execução dos serviços.



13.14 - A Contratada deverá cumprir, além dos postulados legais vigentes de âmbito federal, estadual ou municipal, as normas de segurança da contratante.

13.15 - Os empregados da Contratada deverão apresentar-se devidamente uniformizados, portando EPI (quando for o caso) e crachá de identificação.

14 – DAS OBRIGAÇÕES DA CONTRATANTE:

14.1 - Solicitar a execução do objeto à contratada através da emissão de Ordem de Serviço.

14.2 - Proporcionar à contratada todas as condições necessárias ao pleno cumprimento das obrigações decorrentes do objeto contratual, consoante estabelece a Lei Federal no 8.666/1993 e suas alterações posteriores.

14.3 - Fiscalizar a execução do objeto contratual, através de sua unidade competente, podendo, em decorrência, solicitar providências da contratada, que atenderá ou justificará de imediato.

14.4 - Notificar a contratada de qualquer irregularidade decorrente da execução do objeto contratual.

14.5 - Efetuar os pagamentos devidos à contratada nas condições estabelecidas neste Termo.

14.6 - Aplicar as penalidades previstas em lei e neste instrumento.

15 - DA VIGÊNCIA DO CONTRATO:

15.1 - O contrato terá o prazo de vigência de **12(DOZE) MESES**, contados a partir da data de sua assinatura, podendo ser prorrogado nos casos e formas previstos na Lei nº 8.666/93 e suas alterações posteriores.

16 – DA GESTÃO E FISCALIZAÇÃO DO CONTRATO:

16.1 - A gestão do contrato será exercida por Representante da Administração, formalmente designado pelo(a) ordenador(a) de despesas, para acompanhar a execução do instrumento contratual, com vistas à promoção das medidas necessárias à fiel execução das condições previstas no ato convocatório e no instrumento contratual.

16.2 - A fiscalização da contratação será exercida por Representante da Administração, formalmente designado pelo(a) ordenador(a) de despesas, ou pessoa física ou jurídica contratada, com as atribuições de subsidiar ou assistir o Gestor de Contrato, de acordo com o estabelecido no art. 67, da Lei Federal nº 8.666/1993.

16.2.1 - A fiscalização de que trata este item não exclui nem reduz a responsabilidade da Contratada, inclusive perante terceiros, por qualquer irregularidade, ainda que resultante de imperfeições técnicas, vícios redibitórios, ou emprego de material inadequado ou de



qualidade inferior, e, na ocorrência desta, não implica em corresponsabilidade dos órgãos ou de seus agentes e prepostos, de conformidade com o art. 70, da Lei 8.666/1993.

17 - DAS SANÇÕES ADMINISTRATIVAS:

17.1 - A licitante que ensejar o retardamento da execução do certame, não mantiver a proposta, não celebrar o contrato no prazo estipulado no termo de convocação, falhar ou fraudar na execução do(s) contrato(s), comportar-se de modo inidôneo, fizer declaração falsa ou cometer fraude fiscal, garantido o direito prévio da citação e da ampla defesa, ficará impedido de licitar e contratar com a Administração, pelo prazo de até 05 (cinco) anos, enquanto perdurarem os motivos determinantes da punição ou até que seja promovida a reabilitação perante a própria autoridade que aplicou a penalidade, sem prejuízo das multas previstas no edital e no termo de contrato e das demais cominações legais.

17.2 - A licitante ficará, ainda, sujeita às seguintes penalidades, em caso de inexecução total ou parcial do contrato, erro de execução, execução imperfeita, mora de execução, inadimplemento contratual ou não veracidade das informações prestadas, garantida a prévia defesa:

I - Advertência, sanção de que trata o inciso I do art. 87, da Lei n.º 8.666/93, poderá ser aplicada nos seguintes casos:

- a) descumprimento das obrigações e responsabilidades assumidas na licitação;
- b) outras ocorrências que possam acarretar transtornos ao desenvolvimento dos serviços da Contratante, desde que não caiba a aplicação de sanção mais grave.

II - Multas (que poderão ser recolhidas em qualquer agência integrante da Rede Arrecadadora de Receitas Municipais, por meio de Documento de Arrecadação Municipal - DAM, a ser preenchido de acordo com instruções fornecidas pela Contratante):

- a) de 1,0% (um por cento) sobre o valor contratual, por dia de atraso na entrega do material/serviço ou indisponibilidade do mesmo, limitada a 10% do mesmo valor;
- b) de 2,0% (dois por cento) sobre o valor contratual, por infração a qualquer cláusula ou condição do contrato, não especificada nas demais alíneas deste inciso, aplicada em dobro na reincidência;
- c) de 5,0% (cinco por cento) do valor contratual, pela recusa em corrigir qualquer material/serviço rejeitado, caracterizando-se a recusa, caso a correção não se efetivar nos 05 (cinco) dias que se seguirem à data da comunicação formal da rejeição;

III - Suspensão temporária de participação em licitação e impedimento de contratar com a administração, por prazo não superior a 05 (cinco) anos;



IV - Declaração de inidoneidade para licitar ou contratar com a Administração Pública, enquanto perdurarem os motivos determinantes da punição ou até que seja promovida a reabilitação perante a autoridade que aplicou a penalidade, depois do ressarcimento à Administração pelos prejuízos resultantes e depois de decorrido o prazo da sanção aplicada com base no inciso anterior.

17.3 - No processo de aplicação de penalidades é assegurado o direito ao contraditório e à ampla defesa, garantida nos prazos de 05 (cinco) dias úteis para as sanções previstas nos incisos **I, II e III** do **item 17.2** supra e 10 (dez) dias corridos para a sanção prevista no **inciso IV** do mesmo item.

17.4 - O valor da multa aplicada deverá ser recolhido ao Tesouro Municipal no prazo de 05 (cinco) dias a contar da notificação ou decisão do recurso. Se o valor da multa não for pago, ou depositado, será automaticamente descontado do pagamento a que o(a) contratado(a) fizer jus. Em caso de inexistência ou insuficiência de crédito do(a) contratado(a), o valor devido será cobrado administrativamente ou inscrito como Dívida Ativa do Município e cobrado mediante processo de execução fiscal, com os encargos correspondentes.

17.5 - As sanções previstas nos **incisos III e IV do item 17.2** supra, poderão ser aplicadas às empresas que, em razão do contrato objeto desta licitação:

- a) praticarem atos ilícitos, visando frustrar os objetivos da licitação;
- b) demonstrarem não possuir idoneidade para contratar com a Administração Pública, em virtude de atos ilícitos praticados;
- c) sofrerem condenação definitiva por praticarem, por meios dolosos, fraude fiscal no recolhimento de quaisquer tributos.

17.6 - As sanções previstas nos **incisos I, III e IV do item 17.2** supra, poderão ser aplicadas juntamente com a do **inciso II** do mesmo item, facultada a defesa prévia do interessado no respectivo processo, no prazo de 05 (cinco) dias úteis.

17.7 - A licitante adjudicatária que se recusar, injustificadamente, em firmar o Contrato dentro do prazo estipulado neste edital e seus anexos, estará sujeita à multa de **5,0%** (cinco por cento) do valor total adjudicado, sem prejuízo das demais penalidades cabíveis, por caracterizar descumprimento total da obrigação assumida.

17.8 - As sanções previstas no **item 17.7** supra não se aplicam às demais licitantes que, apesar de não vencedoras, venham a ser convocadas para celebrarem o contrato, de acordo com este edital, e no prazo de 48 (quarenta e oito) horas comunicarem seu desinteresse.

17.9 - **Conformidade com o marco legal anticorrupção.** A prática de atos que atentem contra o patrimônio público nacional ou estrangeiro, contra princípios da administração pública, ou que de qualquer forma venham a constituir fraude ou corrupção, durante a licitação ou ao longo da execução da contratação, será objeto de instauração de



processo administrativo de responsabilização nos termos da Lei Federal nº 12.846/2013, sem prejuízo da aplicação das sanções administrativas previstas no artigo 7º da Lei Federal nº 10.520/2002.

18 - DA SUBCONTRATAÇÃO:

18.1 - Será admitida a subcontratação do Objeto pela licitante Contratada até o limite de 30 % (trinta por cento) do valor total da obra, com base na planilha de custos atualizada, observado o disposto no artigo 72 da Lei 8.666/93.

18.2 - Não será admitida a subcontratação integral do objeto.

18.3 - A autorização para subcontratação será analisada caso a caso pelo gestor do Contrato.

18.4 - A subcontratação de que trata esta cláusula não exclui a responsabilidade do contratado perante ao(a) SEC. DE DESEN. URBANO E INFRAESTRUTURA quanto à qualidade técnica do serviço executado.

19 - DA ALTERAÇÃO SUBJETIVA:

19.1 - É admissível a fusão, cisão ou incorporação da contratada com/em outra pessoa jurídica, desde que sejam observados pela nova pessoa jurídica todos os requisitos de habilitação exigidos na licitação original; sejam mantidas as demais cláusulas e condições do contrato; não haja prejuízo à execução do objeto pactuado e haja a anuência expressa da Administração à continuidade do contrato.

20 - DO VALOR ESTIMADO:

20.1 - O valor estimado para a execução dos serviços objeto deste termo é de **R\$ 304.604,77 (TREZENTOS E QUATRO MIL E SEISCENTOS E QUATRO REAIS E SETENTA E SETE CENTAVOS)**, de acordo com a planilha orçamentária anexada ao processo.

21 - DOS RECURSOS ORÇAMENTÁRIOS:

21.1 - Os recursos necessários ao custeio da referida despesa encontram-se devidamente alocados no orçamento municipal vigente da Unidade Gestora SECRETARIA DE DESENVOLVIMENTO URBANO E INFRAESTRUTURA, classificados sob a Projeto Atividade / Elemento de Despesa / Fonte de Recursos consignados abaixo:

- 07 01 15 512 0008 1.015 4.4.90.51.99 1701000000

22 - DA GARANTIA CONTRATUAL:

22.1 - Não será exigida a prestação de garantia de execução para celebrar a contratação decorrente deste termo.



23 - DAS MEDIDAS ACAUTELADORAS:

23.1 - Consoante o art. 45, da Lei 9.784/1999, a Administração Pública poderá, sem a prévia manifestação do interessado, motivadamente, adotar providências acauteladoras, em caso de risco iminente, como forma de prevenir a ocorrência de dano de difícil ou impossível reparação.



ANEXO 2

MODELO DE DECLARAÇÃO DE MICROEMPRESA OU EMPRESA DE PEQUENO
PORTE

DECLARO, sob as penas da lei, sem prejuízo das sanções e multas previstas neste ato convocatório, que a empresa _____ (denominação da pessoa jurídica), CNPJ nº _____ endereço _____, é microempresa ou empresa de pequeno porte, nos termos do enquadramento previsto na Lei Complementar nº 123, de 14 de dezembro de 2006, cujos termos declaro conhecer na íntegra, estando apta, portanto, a exercer o direito de preferência como critério de desempate no procedimento licitatório da **TOMADA DE PREÇO Nº _____** realizada pela Prefeitura Municipal de Quixeramobim.

Cidade e data _____

Nome e assinatura do representante
RG /CPF



ANEXO 3

MODELO DE CARTA DE PROPOSTA COMERCIAL

(PAPEL TIMBRADO DA PROPONENTE, contendo endereço, telefone e fax)

Local e data

À

Comissão de Licitação

Quixeramobim-Ceará.

REF.: TOMADA DE PREÇO N° _____

Apresentamos a V.Sas. Nossa proposta para execução dos serviços objeto do Edital de **TOMADA DE PREÇO** N° _____ pelo preço global de R\$ _____ (_____).

ITEM	ESPECIFICAÇÃO	UND	QTD	VALOR GLOBAL R\$
01		SERV	01	

Caso nos seja adjudicado o objeto da presente licitação, nos comprometemos a assinar o Contrato no prazo determinado no documento de convocação, indicando para esse fim o Sr. _____, Carteira de Identidade n°. _____ expedida em ___/___/___, Órgão Expedidor _____ e CPF n° _____, como representante legal desta empresa.

Informamos que o prazo de validade da nossa proposta é de 60 (sessenta) dias, a contar da data de abertura da licitação.

Finalizando, declaramos que estamos de pleno acordo com todas as condições estabelecidas no Edital, Termo de Referência, Relatório Técnico anexos desta licitação.

Atenciosamente,

.....
FIRMA PROPONENTE / CNPJ
REPRESENTANTE LEGAL / CPF

.....
ENGENHEIRO RESPONSÁVEL TÉCNICO
N° DO CREA



ANEXAR:

Conforme o item 5.2.1 do edital, os seguintes documentos:

a) Composição de Taxa de BDI, conforme item II (Premissas para Elaboração do Orçamento);

b) Encargos Sociais, conforme item II (Premissas para Elaboração do Orçamento);

c) Orçamento consolidado, conforme item III (Orçamento Básico);

d) Cronograma físico financeiro, conforme item IV (Cronograma físico financeiro);

e) Composição de Preços Unitários, conforme item VI (Composições de Preços);

f) Prazo de validade da proposta, que será de no mínimo, 60 (sessenta) dias;

g) Prazo de execução dos serviços será conforme cronograma físico financeiro, contados a partir da emissão da primeira ordem de serviço;

h) Assinaturas do (s) sócio (s) e do (s) Engenheiro (s) responsável técnico;

i) Declaração de que estejam contidas todas as despesas necessárias para a execução dos serviços, tais como:

- Materiais, equipamentos e mão de obra;
- Carga, transporte, descarga e montagem;
- Salários, encargos sociais, trabalhistas, previdenciários e outros;
- Tributos, taxas e tarifas, emolumentos, licenças, alvarás, multas e/ou quaisquer infrações;

Seguros em geral, bem como encargos decorrentes de fenômenos da natureza, da infortunística e de responsabilidade civil para quaisquer danos e prejuízos causados à Contratante e/ou a terceiros, gerados direta ou indiretamente pela execução das obras e/ou serviços;



ANEXO 4

MODELO DE PROCURAÇÃO

DOCUMENTO EXIGIDO NO CREDENCIAMENTO

PROCURAÇÃO

OUTORGANTE: <NOME DA EMPRESA, CNPJ e ENDEREÇO> neste ato representada por seu (titular, sócio, diretor ou representante), Sr.< NOME>, qualificação (nacionalidade, estado civil, profissão, RG e CPF)

OUTORGADO: <NOME DO CREDENCIADO> qualificação (nacionalidade, estado civil, profissão, RG, CPF e endereço).

PODERES: O outorgante confere ao outorgado(a) pleno e gerais poderes para representá-lo nas reuniões e procedimentos relativo à licitação na modalidade **TOMADA DE PREÇO Nº _____** do Município de Quixeramobim, podendo o mesmo, entregar documentos de credenciamento, envelopes de proposta de preços e documentos de habilitação, assinar toda a documentação necessária, praticar todos os demais atos pertinentes ao certame em nome do Outorgante que se fizerem necessários ao fiel cumprimento deste mandato, inclusive interpor recursos, ciente de que por força do artigo 675 do Código Civil está obrigado a satisfazer todas as obrigações contraídas pelo outorgado.

..... (CE), de 20__.

.....
OUTORGANTE



ANEXO 5

MODELOS DE DECLARAÇÕES

DOCUMENTO EXIGIDO NA HABILITAÇÃO

DECLARAÇÃO

(NOME E QUALIFICAÇÃO DO FORNECEDOR), DECLARA:

a) sob as penas da lei, para todos os fins de direito a que se possa prestar, especialmente para fins de prova em processo licitatório, junto ao Município de Quixeramobim, Estado do Ceará, que, em cumprimento ao estabelecido na Lei nº 9.854, de 27/10/1999, publicada no DOU de 28/10/1999, e ao inciso XXXIII, do artigo 70, da Constituição Federal, não emprega menores de 18 (dezoito) anos em trabalho noturno, perigoso ou insalubre, nem emprega menores de 16 (dezesesseis) anos em trabalho algum, salvo na condição de aprendiz, a partir de 14 (quatorze) anos.

b) sob as penas da lei, para todos os fins de direito a que se possa prestar, especialmente para fins de prova em processo licitatório, junto ao Município de Quixeramobim, Estado do Ceará, que concorda integralmente com os termos deste edital e seus anexos;

c) que inexistente qualquer fato superveniente impeditivo de nossa habilitação para participar no presente certame licitatório, bem assim que ficamos ciente da obrigatoriedade de declarar ocorrências posteriores, nos termos do art. 32, §2º, da Lei n.º 8.666/93. Pelo que, por ser a expressão da verdade, firma a presente, sob as penas da Lei.

..... (CE), de 20__.

DECLARANTE



ANEXO 6

MINUTA DO CONTRATO

CONTRATO N° _____

CONTRATO QUE ENTRE SI CELEBRAM A
PREFEITURA MUNICIPAL DE QUIXERAMOBIM,
ATRAVÉS DA SECRETARIA DE
DESENVOLVIMENTO URBANO E
INFRAESTRUTURA E A EMPRESA
_____ PARA OS FINS
NELE INDICADOS.

O MUNICÍPIO DE QUIXERAMOBIM, Estado do Ceará, pessoa jurídica de direito público interno, inscrita no CNPJ nº 07.744.303/0001-68 - CGF nº 06.920.168-4, através da SECRETARIA DE DESENVOLVIMENTO URBANO E INFRAESTRUTURA, situada na Av. 13 de junho, 939, Centro - CEP 63800-000 - Quixeramobim-Ce, neste ato representado pela(o) Secretária(o) de Desenvolvimento Urbano e Infraestrutura, Sr(a). _____, C.P.F. nº _____, aqui denominado de CONTRATANTE, e de outro lado, a Empresa _____, pessoa jurídica de direito privado, sediada à rua _____, nº _____, bairro _____, cidade de _____, Estado do _____, inscrita no CNPJ/MF sob o nº _____, por seu representante legal, Sr (a). _____, portador do CPF nº _____, doravante denominada CONTRATADA, firmam entre si o presente TERMO DE CONTRATO mediante as cláusulas e condições a seguir estabelecidas:

1. CLÁUSULA PRIMEIRA - DO FUNDAMENTO

1.1. O presente CONTRATO tem como fundamento a Lei nº 8.666/93 e suas alterações e a **TOMADA DE PREÇO** N° _____ e seus Anexos, devidamente homologada pela SECRETARIA DE DESENVOLVIMENTO URBANO E INFRAESTRUTURA, a proposta da CONTRATADA, tudo parte integrante deste contrato, independentemente de transcrição.

2. CLÁUSULA SEGUNDA – DO OBJETO

2.1. O objeto da presente avença é a CONTRATAÇÃO DE EMPRESA VISANDO A OBRA DE DRENAGEM NO BAIRRO EDMILSON CORREIA DE VASCONCELOS, PARA ATENDER AS NECESSIDADES DA SECRETARIA DE DESENVOLVIMENTO URBANO E INFRAESTRUTURA NO MUNICÍPIO DE QUIXERAMOBIM/CE.



3. CLÁUSULA TERCEIRA – DO VALOR CONTRATUAL, DO PAGAMENTO

3.1. O valor global da presente avença é de R\$ ____ (_____).

3.2. A fatura relativa aos serviços executados em cada período, cujo valor será apurado através de medição, deverá ser apresentada à SECRETARIA DE DESENVOLVIMENTO URBANO E INFRAESTRUTURA de Quixeramobim, a cada quinze dias, para fins de conferência e atestação e posterior envio a esta, que providenciará o pagamento.

3.3. O pagamento será efetuado até 30 (trinta) dias contados da data da apresentação da nota fiscal/fatura devidamente atestada pelo gestor da contratação, mediante crédito em conta corrente em nome da contratada.

3.4. Serão descontados na fonte o valor relativo ao Imposto Sobre Serviços De Qualquer Natureza, conforme alíquota prevista no código Tributário Municipal, e retido o INSS na alíquota de 11% (onze por cento) sobre o valor da mão de obra acima explicitada.

3.5. A CONTRATADA deverá apresentar os comprovantes de recolhimento do PIS, COFINS, IRPJ e CSLL, no prazo de até 20 (vinte) dias após a data fixada para seu recolhimento.

3.6. Nenhum pagamento isentará a CONTRATADA das suas responsabilidades contratuais, nem implicará na aprovação definitiva dos serviços executados, total ou parcialmente.

3.7. Ocorrendo erro na fatura ou outra circunstância que desaconselhe o pagamento, a CONTRATADA será cientificada, a fim de que tome providências.

3.8. Poderá a CONTRATANTE sustar o pagamento da CONTRATADA nos seguintes casos:

- a) quando a CONTRATADA deixar de recolher multas a que estiver sujeita, dentro do prazo fixado;
- b) quando a CONTRATADA assumir obrigações em geral para com terceiros, que possam de qualquer forma prejudicar a CONTRATANTE;
- c) inadimplência da CONTRATADA na execução dos serviços.

4. CLÁUSULA QUARTA – DA ASSINATURA

4.1. O contrato deverá ser assinado em até 05 (cinco) dias úteis da convocação do licitante declarado vencedor. Este prazo poderá ser prorrogado uma vez, por igual período, quando solicitado pelo Licitante Vencedor durante o seu transcurso e desde que ocorra justo motivo aceito pelo Município de Quixeramobim-Ce.

4.2. Se o licitante vencedor não assinar o contrato no prazo estabelecido é facultado à administração municipal convocar os licitantes remanescentes, respeitada a ordem de classificação final das propostas, para negociar com os mesmos, com vistas à obtenção de melhores preços, preservado o interesse público e respeitados os valores estimados para a contratação previstos na planilha de custos anexa ao Projeto Básico.



5. CLÁUSULA QUINTA - PRAZO DE EXECUÇÃO E RECEBIMENTO DAS OBRAS E SERVIÇOS

5.1. Os serviços deverão ser iniciados no prazo máximo de até **** (***) dias**, contados da data de recebimento da Ordem de Serviço a ser emitida pela administração ou instrumento equivalente e rigorosamente de acordo com as especificações estabelecidas na proposta vencedora e no Termo de Referência, sendo que a não observância destas condições, implicará na não aceitação dos mesmos, sem que caiba qualquer tipo de reclamação ou indenização por parte da inadimplente.

5.2 - Os serviços contratados deverão ser executados no prazo, conforme cronograma físico-financeiro, em anexo ao projeto, imediatamente a partir do recebimento da Ordem de Serviços.

5.3 - O objeto deste termo será recebido:

a) Provisoriamente, após vistoria, que deverá ser realizada pelo Agente Fiscalizador da SECRETARIA DE DESENVOLVIMENTO URBANO E INFRAESTRUTURA, no prazo de até 05 (cinco) dias úteis, contados da data em que a Licitante vencedora comunicar, por escrito, a conclusão total do objeto contratado e desde que a respectiva medição final tenha sido aprovada;

a.1) O Recebimento Provisório será caracterizado pela emissão do termo de Recebimento Provisório, após a lavratura de ata circunstanciada, contendo a vistoria realizada pelo Agente Fiscalizador, o qual deverá expressar a concordância em receber o objeto provisoriamente, com o conhecimento e assinatura do representante da Licitante vencedora.

a.2) Os serviços que, a critério do agente fiscalizador não estejam em conformidade com as condições estabelecidas no projeto e/ou com as normas técnicas aplicáveis, serão rejeitados e anotados no Termo de Recebimento Provisório, devendo a LICITANTE VENCEDORA tomar as providências para sanar os problemas constatados, sem que isso venha a se caracterizar como alteração contratual e sem prejuízo da aplicação, pela SECRETARIA DE DESENVOLVIMENTO URBANO E INFRAESTRUTURA, das penalidades previstas contratualmente.

a.3) Caso as falhas não sejam corrigidas dentro do prazo fixado, poderá ser ajuizada a competente ação de perdas e danos, sem prejuízo das penalidades previstas.

b) Definitivamente, pelo Agente Fiscalizador da SECRETARIA DE DESENVOLVIMENTO URBANO E INFRAESTRUTURA, mediante termo circunstanciado, assinado pelas partes, conforme item 5.4 abaixo, até 15 dias após o recebimento provisório, observando o disposto no artigo 69 da Lei nº 8.666/93.

5.4 - O Termo de Recebimento Definitivo somente será lavrado após apresentação, por parte da licitante vencedora, dos desenhos "AS BUILT", se houver necessidade e a critério do Setor de Engenharia da SECRETARIA DE DESENVOLVIMENTO URBANO E INFRAESTRUTURA, definitivamente aprovados pela SECRETARIA DE DESENVOLVIMENTO URBANO E INFRAESTRUTURA, desde que o agente fiscalizador do contrato tenha aprovado a completa adequação do objeto aos termos contratuais.



5.5 - O Termo de Encerramento das obrigações contratuais será lavrado, desde que não haja pendências a solucionar, após a emissão do Termo de Recebimento Definitivo e mediante a apresentação, pela licitante vencedora, da Certidão Negativa de Débito - CND, emitida pelo INSS, em seu original e da Certidão Negativa de Débito ou comprovante de recolhimento do ISS, específicas da obra, bem como o Certificado de Regularidade de Situação perante o FGTS.

5.6 - Constatada irregularidade no objeto contratual, a Administração, por meio do Agente Fiscalizador, sem prejuízo das penalidades cabíveis, deverá:

- a) se disser respeito à especificação, rejeitá-lo no todo ou em parte, determinando sua substituição/correção.
- b) na hipótese de substituição/correção, a Licitante vencedora deverá fazê-lo em conformidade com a indicação da SECRETARIA DE DESENVOLVIMENTO URBANO E INFRAESTRUTURA, no prazo máximo de 10 (dez) dias da notificação por escrito, sem que isso implique em quaisquer ônus para a SECRETARIA DE DESENVOLVIMENTO URBANO E INFRAESTRUTURA;
- c) se disser respeito à diferença de partes ou peças, determinar sua complementação;
- d) na hipótese de complementação, a Licitante vencedora deverá fazê-la em conformidade com a indicação da SECRETARIA DE DESENVOLVIMENTO URBANO E INFRAESTRUTURA, no prazo máximo de 10 (dez) dias úteis da notificação por escrito, mantidos os preços inicialmente contratados.

6. CLÁUSULA SEXTA – DOS RECURSOS ORÇAMENTÁRIOS

6.1. Os recursos necessários ao custeio da referida despesa encontram-se devidamente alocados no orçamento municipal vigente da Unidade Gestora SECRETARIA DE DESENVOLVIMENTO URBANO E INFRAESTRUTURA, classificados sob a dotação orçamentária/elemento de despesas/fonte de recursos discriminados abaixo:

7. CLÁUSULA SÉTIMA – DO REAJUSTE E DO REEQUILÍBRIO ECONÔMICO-FINANCEIRO

7.1 – Os preços são fixos e irremovíveis no prazo de um ano contado da data limite para a apresentação das propostas.

7.1.1 – Dentro do prazo de vigência do contrato e mediante solicitação da contratada, os preços contratados poderão sofrer reajuste após o interregno de um ano, aplicando-se o índice econômico INCC (Índice Nacional da Construção Civil), ou outro índice em vigor, caso esse seja extinto, exclusivamente para as obrigações iniciadas e concluídas após a ocorrência da anualidade.

7.1.2 – Nos reajustes subsequentes ao primeiro, o interregno mínimo de um ano será contado a partir dos efeitos financeiros do último reajuste.



7.1.3 – No caso de atraso ou não divulgação do índice de reajustamento, o CONTRATANTE pagará à CONTRATADA a importância calculada pela última variação conhecida, liquidando a diferença correspondente tão logo seja divulgado o índice definitivo. Fica a CONTRATADA obrigada a apresentar memória de cálculo referente ao reajustamento de preços do valor remanescente, sempre que este ocorrer.

7.1.4 – Nas aferições finais, o índice utilizado para reajuste será, obrigatoriamente, o definitivo.

7.1.5 – Caso o índice estabelecido para reajustamento venha a ser extinto ou de qualquer forma não possa mais ser utilizado, será adotado, em substituição, o que vier a ser determinado pela legislação então em vigor.

7.1.6 – Na ausência de previsão legal quanto ao índice substituto, as partes elegerão novo índice oficial, para reajustamento do preço do valor remanescente, por meio de termo aditivo.

7.1.7 – O reajuste será realizado por apostilamento.

7.2 – Na hipótese de sobrevirem fatos imprevisíveis, ou previsíveis, porém de consequências incalculáveis, retardadores ou impeditivos da execução do ajustado, ou ainda, em caso de força maior, caso fortuito ou fato do príncipe, configurando área econômica extraordinária e extracontratual, poderá, mediante procedimento administrativo onde reste demonstrada tal situação e termo aditivo, ser restabelecida a relação que as partes pactuaram inicialmente entre os encargos da Contratada e a retribuição da Administração para a justa remuneração do fornecimento, objetivando a manutenção do equilíbrio econômico-financeiro inicial do contrato, na forma do artigo 65, II, "d" da Lei Federal nº 8.666/93, alterada e consolidada.

7.2.1 – Nos casos do item anterior, a CONTRATADA deverá demonstrar analiticamente a variação dos componentes dos custos do Contrato, devidamente justificada, sendo tal demonstração analisada pelo CONTRATANTE para verificação de sua viabilidade e/ou necessidade.

8. CLÁUSULA OITAVA - DO CONTROLE DA EXECUÇÃO

8.1 - - A fiscalização da contratação será exercida por um representante da Contratante, ao qual competirá dirimir as dúvidas que surgirem no curso da execução do objeto e de tudo dar ciência à Administração, de acordo com o estabelecido no art. 67, da Lei Federal nº 8.666/1993, a ser informado e designado para este fim pela contratante, quando da lavratura do instrumento contratual.

8.2 - A fiscalização de que trata este item não exclui nem reduz a responsabilidade da Contratada, inclusive perante terceiros, por qualquer irregularidade, ainda que resultante de imperfeições técnicas, vícios redibitórios, ou emprego de material inadequado ou de qualidade inferior, e, na ocorrência desta, não implica em corresponsabilidade dos



órgãos ou de seus agentes e prepostos, de conformidade com o art. 70, da Lei 8.666/1993.

8.3 - A execução dos serviços será acompanhada e fiscalizada por servidor designado, o qual deverá atestar os documentos da despesa, quando comprovada a fiel e correta execução para fins de pagamento.

8.4 - Caberá ao servidor designado rejeitar totalmente ou em parte, qualquer serviço que não esteja de acordo com as exigências, bem como, determinar prazo para substituição do serviço eventualmente fora de especificação.

9. CLÁUSULA NONA - DA GESTÃO DO CONTRATO

9.1 - A gestão do contrato será exercida pelo(a) Ordenador(a) de Despesas da respectiva Pasta ou quem este vier a designar, o qual deverá exercer em toda sua plenitude a ação de que trata a Lei nº 8.666/93, alterada e consolidada.

10. CLÁUSULA DÉCIMA - DAS RESPONSABILIDADES DO CONTRATANTE

10.1 - Solicitar a execução do objeto à CONTRATADA através da emissão de Ordem de Serviço, após emissão de empenho.

10.2 - Proporcionar à CONTRATADA todas as condições necessárias ao pleno cumprimento das obrigações decorrentes do objeto contratual, consoante estabelece a Lei Federal no 8.666/1993 e suas alterações posteriores.

10.3 - Fiscalizar a execução do objeto contratual, através de sua unidade competente, podendo, em decorrência, solicitar providências da CONTRATADA, que atenderá ou justificará de imediato.

10.4 - Notificar a CONTRATADA de qualquer irregularidade decorrente da execução do objeto contratual.

10.5 - Efetuar os pagamentos devidos à CONTRATADA nas condições estabelecidas neste Termo.

10.6 - Aplicar as penalidades previstas em lei e neste instrumento.

10.7 - Permitir acesso dos empregados da CONTRATADA às dependências do CONTRATANTE para a execução do objeto contratual.

10.8 - Prestar as Informações e os esclarecimentos que venham a ser solicitados pelos empregados da CONTRATADA.

10.9 - Recusar os serviços que não apresentarem condições de serem utilizados.

10.10 - Comunicar à CONTRATADA qualquer irregularidade na prestação dos serviços e interromper imediatamente a execução se for o caso.

10.12 - Indicar na Ordem de Serviço o local em que deverá ser realizada sua execução.

11. CLÁUSULA DÉCIMA PRIMEIRA - DAS RESPONSABILIDADES DA CONTRATADA



- 11.1 - Executar o objeto em conformidade com as condições deste instrumento.
- 11.2 - Manter durante toda a execução contratual, em compatibilidade com as obrigações assumidas, todas as condições de habilitação e qualificação exigidas no presente termo.
- 11.3 - Aceitar, nas mesmas condições contratuais, os percentuais de acréscimos ou supressões limitadas ao estabelecido no §1º, do art. 65, da Lei Federal nº 8.666/1993, tomando-se por base o valor contratual.
- 11.4 - Responsabilizar-se pelos danos causados diretamente à contratante ou a terceiros, decorrentes da sua culpa ou dolo, quando da execução do objeto, não podendo ser arguido para efeito de exclusão ou redução de sua responsabilidade o fato de a contratante proceder à fiscalização ou acompanhar a execução contratual.
- 11.5 - Responder por todas as despesas diretas e indiretas que incidam ou venham a incidir sobre a execução contratual, inclusive as obrigações relativas a salários, previdência social, impostos, encargos sociais e outras providências, respondendo obrigatoriamente pelo fiel cumprimento das leis trabalhistas e específicas de acidentes do trabalho e legislação correlata, aplicáveis ao pessoal empregado na execução contratual.
- 11.6 - Prestar imediatamente as informações e os esclarecimentos que venham a ser solicitados pela contratante, salvo quando implicarem em indagações de caráter técnico, hipótese em que serão respondidas no prazo de 24 (vinte e quatro) horas.
- 11.7 - Substituir ou reparar o objeto contratual que comprovadamente apresente condições de defeito ou em desconformidade com as especificações deste termo, no prazo fixado pelo Órgão Contratante, contado da sua notificação.
- 11.8 - Cumprir, quando for o caso, as condições de garantia do objeto, responsabilizando-se pelo período oferecido em sua proposta de preços, observando o prazo mínimo exigido pela Administração.
- 11.9 - Não permitir a utilização de qualquer trabalho do menor de dezesseis anos, exceto na condição de aprendiz para os maiores de quatorze anos, nem permitir a utilização do trabalho do menor de dezoito anos em trabalho noturno, perigoso ou insalubre.
- 11.10 - Manter-se, durante todo o período de vigência do Contrato a ser firmado, um preposto aceito pela Contratante, para representação da Contratada sempre que for necessário e comunicando, por escrito, à Contratante qualquer mudança de endereço ou telefone contato.
- 11.12 - Acatar as orientações da Contratante, sujeitando-se a mais ampla e irrestrita fiscalização, prestando os esclarecimentos solicitados e atendendo às reclamações formuladas.
- 11.12 - Responsabilizar-se pela fiel execução do objeto contratual no prazo estabelecido neste termo.
- 11.13 - Responsabilizar-se pelos vícios e danos decorrentes da execução do objeto, de acordo com os artigos 14 e 17 a 27, do Código de Defesa do Consumidor (Lei nº 8.078, de 1990), ficando a Contratante autorizada a descontar dos pagamentos devidos à Contratada, o valor correspondente aos danos sofridos.



12. CLÁUSULA DÉCIMA SEGUNDA - VIGÊNCIA DO CONTRATO

12.1. O contrato terá o prazo de vigência de **12 MESES**, contados a partir da data de sua assinatura, podendo ser prorrogado nos casos e formas previstos na Lei nº 8.666/93 e suas alterações posteriores.

13. CLÁUSULA DÉCIMA TERCEIRA - DA FISCALIZAÇÃO

13.1. A fiscalização será da SECRETARIA DE DESENVOLVIMENTO URBANO E INFRAESTRUTURA do município de Quixeramobim.

13.2. Todos os problemas advindos de cada Ordem de Serviço serão tratados inicialmente com a Fiscalização e posteriormente, se não houver solução compatível, com o (a) Secretário (a) da Infraestrutura do município de Quixeramobim.

13.3. A Contratada deverá se limitar a execução dos serviços especificados na Ordem Específica de Serviços, sob pena de executar e não receber.

14. CLÁUSULA DÉCIMA QUARTA - DAS ALTERAÇÕES

14.1. O presente Contrato poderá ser alterado, com as devidas justificativas, mediante termo aditivo ou subtrativo, nos termos da Lei Federal n.º 8.666/93.

14.2. Nenhum acréscimo ou supressão poderá exceder os limites estabelecidos na lei.

15. CLÁUSULA DÉCIMA QUINTA - DAS SANÇÕES

15.1. A Contratada que ensejar o retardamento da execução do certame, não mantiver a proposta, não celebrar o contrato no prazo estipulado no termo de convocação, falhar ou fraudar na execução do(s) contrato(s), comportar-se de modo inidôneo, fizer declaração falsa ou cometer fraude fiscal, garantido o direito prévio da citação e da ampla defesa, ficará impedido de licitar e contratar com a Administração, pelo prazo de até 05 (cinco) anos, enquanto perdurarem os motivos determinantes da punição ou até que seja promovida a reabilitação perante a própria autoridade que aplicou a penalidade, sem prejuízo das multas previstas no edital e no termo de contrato e das demais cominações legais.

15.2 - A Contratada ficará, ainda, sujeita às seguintes penalidades, em caso de inexecução total ou parcial do contrato, erro de execução, execução imperfeita, mora de execução, inadimplemento contratual ou não veracidade das informações prestadas, garantida a prévia defesa:

I - Advertência, sanção de que trata o inciso I do art. 87, da Lei n.º 8.666/93, poderá ser aplicada nos seguintes casos:



- a) descumprimento das obrigações e responsabilidades assumidas na licitação;
- b) outras ocorrências que possam acarretar transtornos ao desenvolvimento dos serviços da Contratante, desde que não caiba a aplicação de sanção mais grave.

II - Multas (que poderão ser recolhidas em qualquer agência integrante da Rede Arrecadadora de Receitas Municipais, por meio de Documento de Arrecadação Municipal - DAM, a ser preenchido de acordo com instruções fornecidas pela Contratante):

- a) de 1,0% (um por cento) sobre o valor contratual, por dia de atraso na entrega do material/serviço ou indisponibilidade do mesmo, limitada a 10% do mesmo valor;
- b) de 2,0% (dois por cento) sobre o valor contratual, por infração a qualquer cláusula ou condição do contrato, não especificada nas demais alíneas deste inciso, aplicada em dobro na reincidência;
- c) de 5,0% (cinco por cento) do valor contratual, pela recusa em corrigir qualquer material/serviço rejeitado, caracterizando-se a recusa, caso a correção não se efetivar nos 05 (cinco) dias que se seguirem à data da comunicação formal da rejeição;

III - Suspensão temporária de participação em licitação e impedimento de contratar com a administração, por prazo não superior a 05 (cinco) anos;

IV - Declaração de inidoneidade para licitar ou contratar com a Administração Pública, enquanto perdurarem os motivos determinantes da punição ou até que seja promovida a reabilitação perante a autoridade que aplicou a penalidade, depois do ressarcimento à Administração pelos prejuízos resultantes e depois de decorrido o prazo da sanção aplicada com base no inciso anterior.

15.3 - No processo de aplicação de penalidades é assegurado o direito ao contraditório e à ampla defesa, garantida nos prazos de 05 (cinco) dias úteis para as sanções previstas nos incisos I, II e III do item 15.2 supra e 10 (dez) dias corridos para a sanção prevista no inciso IV do mesmo item.

15.4 - O valor da multa aplicada deverá ser recolhido ao Tesouro Municipal no prazo de 05 (cinco) dias a contar da notificação ou decisão do recurso. Se o valor da multa não for pago, ou depositado, será automaticamente descontado do pagamento a que o(a) contratado(a) fizer jus. Em caso de inexistência ou insuficiência de crédito do(a) contratado(a), o valor devido será cobrado administrativamente ou inscrito como Dívida Ativa do Município e cobrado mediante processo de execução fiscal, com os encargos correspondentes.



15.5 - As sanções previstas nos **incisos III e IV do item 15.2** supra, poderão ser aplicadas às empresas que, em razão do contrato objeto desta licitação:

- a) praticarem atos ilícitos, visando frustrar os objetivos da licitação;
- b) demonstrarem não possuir idoneidade para contratar com a Administração Pública, em virtude de atos ilícitos praticados;
- c) sofrerem condenação definitiva por praticarem, por meios dolosos, fraude fiscal no recolhimento de quaisquer tributos.

15.6 - As sanções previstas nos **incisos I, III e IV do item 15.2** supra, poderão ser aplicadas juntamente com a do **inciso II** do mesmo item, facultada a defesa prévia do interessado no respectivo processo, no prazo de 05 (cinco) dias úteis.

15.7 - A licitante adjudicatária que se recusar, injustificadamente, em firmar o Contrato dentro do prazo estipulado neste edital e seus anexos, estará sujeita à multa de **5,0%** (cinco por cento) do valor total adjudicado, sem prejuízo das demais penalidades cabíveis, por caracterizar descumprimento total da obrigação assumida.

15.8 - As sanções previstas no **item 15.7** supra não se aplicam às demais licitantes que, apesar de não vencedoras, venham a ser convocadas para celebrarem o contrato, de acordo com este edital, e no prazo de 48 (quarenta e oito) horas comunicarem seu desinteresse.

15.9 - **Conformidade com o marco legal anticorrupção.** A prática de atos que atentem contra o patrimônio público nacional ou estrangeiro, contra princípios da administração pública, ou que de qualquer forma venham a constituir fraude ou corrupção, durante a licitação ou ao longo da execução da contratação, será objeto de instauração de processo administrativo de responsabilização nos termos da Lei Federal nº 12.846/2013, sem prejuízo da aplicação das sanções administrativas previstas no artigo 7º da Lei Federal nº 10.520/2002.

16. CLÁUSULA DÉCIMA SEXTA - DA GARANTIA CONTRATUAL

16.1 - Não será exigida a prestação de garantia de execução para celebrar a contratação decorrente deste termo.

17. CLÁUSULA DÉCIMA SETIMA - DA RESCISÃO CONTRATUAL



17.1. A inexecução total ou parcial do contrato enseja a sua rescisão, com as consequências contratuais, previstas no instrumento convocatório e as previstas em lei ou regulamento.

17.2. Além da aplicação das sanções já previstas, o presente contrato ficará rescindido de pleno direito, independente de notificação judicial ou extrajudicial, sem que assista à Contratada o direito de reclamar indenizações relativas às despesas decorrentes de encargos provenientes da sua execução, ocorrendo quaisquer infrações às suas cláusulas e condições ou nas hipóteses previstas na Legislação, na forma do artigo 78 da Lei 8.666/93.

17.3. O procedimento de rescisão observará os ditames previstos nos artigos 79 e 80 da Lei de Licitações.

18. CLÁUSULA DÉCIMA OITAVA - DA SUBCONTRATAÇÃO

18.1 - A **CONTRATADA**, se assim o quiser, poderá recorrer a subcontratação de empresa, desde que tenha a concordância do **MUNICÍPIO**.

19. CLÁUSULA DÉCIMA NONA – DAS DISPOSIÇÕES GERAIS

19.1. O CONTRATADO se obriga a manter, durante toda a execução do contrato, em compatibilidade com as obrigações por ele assumidas, todas as condições de habilitação e qualificação exigidas na licitação.

19.2. O presente Contrato tem seus termos e sua execução vinculada ao Edital de Licitação e à proposta licitatória.

19.3. O CONTRATANTE se reserva o direito de fazer uso de qualquer das prerrogativas dispostas no artigo 58 da Lei n.º 8.666/93, alterada e consolidada.

19.4. A inadimplência do CONTRATADO com referência aos encargos trabalhistas, previdenciários, fiscais e comerciais não transfere ao CONTRATANTE a responsabilidade por seu pagamento, nem poderá onerar o objeto do Contrato ou restringir a regularização e o uso dos serviços pela Administração.

19.5. A Administração rejeitará, no todo ou em parte, o serviço executado em desacordo com os termos do Processo Licitatório e deste contrato.

19.6. Integram o presente contrato, independente de transcrição, todas as peças que formam o procedimento licitatório e a proposta adjudicada.

19.7. A Contratada se obriga a efetuar, caso solicitado pela Contratante, testes previstos nas normas da ABNT, para definir as características técnicas de qualquer equipamento, material ou serviço a ser executado.

19.8. As ligações provisórias que se fizerem necessárias para a execução dos serviços, bem como a obtenção de licenças e alvarás, correrão por conta da Contratante.

20. CLÁUSULA VIGESIMA – DO FORO



20.1. As partes elegem o foro da comarca de Quixeramobim - CE, como o único competente para dirimir quaisquer dúvidas oriundas deste CONTRATO, com expressa renúncia de qualquer outro, por mais privilegiado que seja.

E por estarem assim justos e contratados, assinam o presente instrumento em 3(três) vias de igual teor e para um só fim de direito, na presença das testemunhas adiante nomeadas, que a tudo assistiram, na forma da lei.

Quixeramobim-Ce, ____ de _____ de ____.

NOME DO SECRETÁRIO(A)
SECRETARIA DE DESENVOLVIMENTO URBANO E INFRAESTRUTURA
CONTRATANTE

NOME DA EMPRESA
NOME DO REPRESENTANTE
CONTRATADA

TESTEMUNHAS:

1. NOME _____ CPF _____

2. NOME _____ CPF _____